





TYM 가족이 되신 것을 진심으로 감사드립니다.

- 본 사용설명서는 귀하의 안전과 올바른 사용을 위하여 취급 방법과 주의 사항을 설명하고 있습니다.
- 잘 읽으신 후에 사용하여 주시고 만약의 사태를 위하여 제품 가까운 곳에 잘 보관하여 주시기 바랍니다.
- 만약 제품의 취급 방법을 잘 모르고 잘못 작동하거나 분해·수리·개조를 하는 경우, 사고 및 고장의 원인이 될 수 있으니 유의하여 주시기 바랍니다.
- 본 사용설명서는 제품의 대여 또는 양도 시, 제품과 함께 전달하여 주시고, 분실 또는 손상되었을 경우에는 신속히 당사 또는 대리점에 주문하여 주십시오.
- 본 책자에 수록된 기계의 시방 및 내용은 설계 변경에 따라 일부 변경 될 수 있으므로 불명확한 내용이 있을 경우 가까운 대리점 또는 당사에 문의 바랍니다.

 표시 마크는 안전상 특히 중요한 사항이므로 반드시 지켜 주시고, 의미는 다음과 같습니다.

-  **위험** 이 경고에 따르지 않을 경우, 사망 또는 중상을 입게 될 절박한 위험상황이 예상되는 경우를 나타냅니다.
-  **경고** 이 경고에 따르지 않을 경우, 사망 또는 중상을 입게 될 잠재된 위험상황이 예상되는 경우를 나타냅니다.
-  **주의** 이 경고에 따르지 않을 경우, 경상을 입게 될 위험상황이 예상되는 경우를 나타냅니다.
- 주** 본 제품에 관련된 운전조작이나 유지보수에 관해 도움을 주는 정보를 알려 줍니다.

* 본 책자에는 사용자의 안전을 위하여 「 안전한 작업을 위하여」가 별도로 편성되어 있습니다. 작업 전에 충분히 읽어 주십시오.

- 우리 회사가 생산하는 모든 제품은 국내·외의 법령이나 기준이 요구하는 안전 수준을 충족할 뿐만 아니라 그 이상의 수준을 달성하기 위해 노력한다.
- 전 직원은 우리회사의 제품안전 목표를 잘 이해하고 이를 달성하기 위하여 최선을 다한다.
- 이를 위하여 각 부서별로 제품의 원자재 확보에서부터 설계 · 제조 · 유통에 관련된 모든 과정에서 체계적인 제품안전 프로그램을 개발 · 수행한다.
- 우리회사는 소비자가 신속하고 전문적인 서비스를 받을 수 있도록 하기 위해 제품판매 후의 PL관리 체제를 구축 · 운영한다.

■ 심벌 마크

운전 조작 및 보수·관리를 위해서 조작 장치의 심벌 마크가 사용되고 있습니다. 아래의 심벌 마크의 의미를 잘 숙지하시어 잘못 조작하지 않도록 주의하십시오.



엔진 “고속”



엔진 “저속”



비상등



전조등 “상향”



전조등 “하향”



경음기



방향지시



주차브레이크



편브레이크



리프트암 “상승”



리프트암 “하강”



차동장치 “연결”



차동장치 “끊김”



PTO “연결”



PTO “끊김”



와이퍼



히터, 에어컨 풍량



에어컨 작동

■ 전문용어

- 주변속 · 부변속 레버 – 주행 변속을 하기 위한 레버
- 전 · 후진 레버 – 전진 및 후진을 하기 위한 레버
- 스로틀 페달 – 엔진 회전을 고속, 저속으로 조절하기 위한 페달 (발로 조절)
- 스로틀 레버 – 엔진회전을 고속, 저속으로 조절하기 위한 레버 (손으로 조절)
- PTO – 작업기 사용을 위한 동력 인출 장치
- 차동 고정 페달 – 좌 · 우 차륜의 회전을 동일하게 하는 차동장치를 연결, 분리 시키는 페달
- 전륜 구동 변속레버 – 전륜 구동을 연결, 분리하는 레버
- 틸트페달 – 운전자 자세에 맞도록 핸들 각도를 조절하는 페달
- 포지션 레버 – 작업기 승 · 하강 높이를 조절하는 레버
- 드레프트 레버 – 견인(쟁기)작업기의 부하 제어용 레버
- 초저속 변속레버 – 저속 주행(작업)을 위한 레버

목차

가. 안전한 작업을 위하여

가

나. 일반 사항

나

다. 각종 장치 취급 요령

다

라. 운전 방법

라

마. 작업 방법

마

바. 정비 점검

바

사. 보관 및 폐기

사

아. 고장 및 이상 시 조치 요령

아

자. 농작업 안전 기준

자

차. 부록

차

카. 색인

카

타. 대리점 안내 및 기타 증명서

타

가 **안전한 작업을 위하여**

- 1. 일반적인 주의 사항가-2
- 2. 정비·점검 및 청소할 때가-7
- 3. 엔진을 시동할 때가-13
- 4. 주행할 때가-15
- 5. 좁은 농로, 요철길, 경사지 주행가-18
- 6. 트럭에 상·하차할 때가-20
- 7. 논·밭에서 작업할 때가-22
- 8. 하루 작업이 끝나면가-25
- 9. 장기 보관할 때가-26

나 **일반 사항**

- 1. 각 부의 명칭.....나-2
- 2. 경고 라벨 부착 위치나-5
- 3. 기계의 사용 목적나-9
- 4. 수리용 부품의 공급 연한나-9
- 5. 방향지시 용어에 대하여.....나-9

다 **각 종 장치 취급 요령**

- 1. 계기 및 스위치다-2
- 2. 운전 장치다-11
- 3. 작업기 승강 장치 및 견인 히치다-23

라

운전 방법

1. 엔진의 시동라 - 2
2. 엔진 정지라 - 3
3. 아이들링(공회전) 운전라 - 3
4. 길들이기 운전라 - 4
5. 출발, 변속 주행라 - 4
6. 작업 시 선회 방법(기계식형)라 - 5
7. 주·정차 방법라 - 5
8. 경사지에서의 운전라 - 6
9. 논, 밭 출입 시의 주의 사항라 - 6
10. 트럭에 싣고 내리기라 - 7
11. 도로 주행 시 주의 사항라 - 7
12. 운전 중의 작동 점검라 - 7

마

작업 방법

1. 작업기 취급 시, 주의 사항마 - 2
2. 일반적인 작업기마 - 2
3. 적정 작업 속도표(기계식형)마 - 6

바

정비·점검

- 1. 각부 커버 여는 방법 바 - 2
- 2. 점검개소 바 - 3
- 3. 냉각수 점검, 교환 바 - 4
- 4. 각종 오일 점검, 교환 바 - 5
- 5. 각종 필터 카트리리지 교환 바 - 8
- 6. 연료계통 점검 및 연료 필터 교환 바 - 9
- 7. 에어클리너 점검, 청소 바 - 10
- 8. 룬거의 조절 바 - 12
- 9. 그리스 주입에 대하여 바 - 13
- 10. 각종 호스류 점검 바 - 13
- 11. 전기계통의 점검 바 - 13
- 12. 각부의 점검 및 조정 바 - 17
- 13. 각부 정기점검 일람표 바 - 21

사

보관 및 폐기

- 1. 보관 방법 사 - 2
- 2. 보관 및 폐기 사 - 3

아

고장 및 이상 시 조치 요령

- 1. 엔진 관련 아 - 2
- 2. 전, 후진 페달 관계 아 - 5
- 3. 브레이크 관련 아 - 5
- 4. 조향 관련 아 - 6
- 5. 유압 관련 아 - 7
- 6. 전장 관련 아 - 8

자

농작업 안전 기준

1. 사용 전에 관한 사항자-2
2. 작업 전 점검에 관한 사항자-3
3. 작업 중 주의에 관한 사항자-3
4. 농로 등의 주행 시 주의점자-4
5. 사용 후에 관한 사항자-4
6. 점검 · 정비 시 주의점자-5
7. 트랙터자-5
8. 기타 필요한 사항자-6

차

부록

1. 주요 사양차-2
2. 표준 부속품차-6
3. 주요 소모품차-7

카

색인

1. 색인카-2

타

대리점 안내 및 기타 증명서

1. 지점/정비공장 · 대리점 안내타-2
2. 보증서
3. 교육확인서 및 PDI 체크 시트
4. 출하증명서

메모

A series of 15 horizontal dotted lines providing space for writing a memo.









가. 안전한 작업을 위하여

1. 일반적인 주의 사항가 - 2
2. 정비 · 점검 및 청소할 때가 - 7
3. 엔진을 시동할 때가 - 13
4. 주행할 때가 - 15
5. 좁은 농로, 요철길, 경사지 주행가 - 18
6. 트럭에 상 · 하차할 때가 - 20
7. 논 · 밭에서 작업할 때가 - 22
8. 하루 작업이 끝나면가 - 25
9. 장기 보관할 때가 - 26

! 안전한 작업을 위하여

여기에 나타난 경고 사항은 안전에 관한 중대한 내용을 기재하고 있으므로 반드시 읽으신 후 지켜 주십시오.
 지키지 않으면 생명·신체 또는 재산상의 피해를 입을 수 있습니다.
 보다 상세한 내용은 본문(사용설명서)에 수록되어 있습니다.

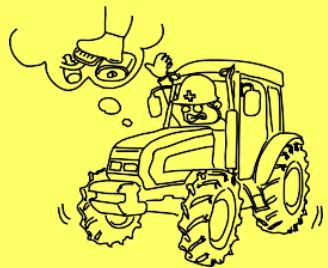
1. 일반적 주의 사항

반드시 지켜 주십시오	 위험	 경고	 경고
	<p>인화성, 폭발성 물질(경유, 휘발유 등)을 기계에 실지 마십시오.</p>	<p>운전 중에 방해가 되는 물건을 기계에 실지 마십시오.</p> <ul style="list-style-type: none"> • 운전석 주변은 항상 깨끗하게 유지하십시오. 	<p>운전중 휴대폰을 사용하지 마십시오.</p> <ul style="list-style-type: none"> • 기계를 반드시 안전한 곳에 정차한 후에 사용하십시오.
지키지 않으면 이런 사고가	<p>화재 및 폭발의 위험이 있습니다.</p> 	<p>브레이크, 클러치 및 가속페달의 조작에 방해가 되어 불의의 사고를 당할 수 있습니다.</p> 	

경고

반드시 지켜 주십시오

이런 사람은 운전하지 마십시오.

- 술 취한 사람
- 임신한 사람
- 16세 미만
- 지도자가 없는 운전 미숙련자
- 과로, 병, 약물의 영향, 그 외의 이유로 정상적인 운전 조작성이 힘든 사람

운전자는 건강에 유의하여 적당한 수면과 휴식을 취하여 주십시오.

경고

작업에 맞는 규정된 복장을 착용하여 주십시오.



경고

기계를 다른 사람에게 빌려 줄 때는 사용 설명서도 함께 양도해 안전한 작업을 할 수 있도록 주지시켜 주십시오.



지키지 않으면 이런 사고가

잘못 조작하기 쉬우며, 예상치 못한 사고가 일어날 수 있습니다.



이런 복장은 옷이 회전부에 감기거나 발이 미끄러져 예상치 못한 사고가 일어날 수 있습니다.



빌린 사람이 기계 사용에 익숙하지 못하여 예상치 못한 사고가 일어날 수 있습니다.



반드시 지켜 주십시오

지키 않으면 이런 사고가

! 경고

운전 시에는 안전 벨트를 항상 착용하십시오.



! 경고

기계를 개조하지 마십시오.

- ❖ 임의 개조로 초래되는 손상 또는 손해에 대해서는 제조자가 책임지지 않습니다.
- ❖ 특히 안전프레임(캡)을 개조하지 마십시오. 파손 또는 굽은 경우는 신제품으로 즉시 교환해 주십시오.

! 경고

기계를 사용하기 전 · 후에 점검을 하고 이상이 있는 곳은 정비하십시오.

- 매 시즌 후에 정기 정비 · 점검을 받아 주십시오.
- 전 · 후 차륜의 조립 상태가 이상이 없는지를 점검합니다.

트랙터 전복이나 충돌 시, 안전 벨트를 착용하지 않으면 중상 또는 사망 사고를 초래할 수 있습니다.

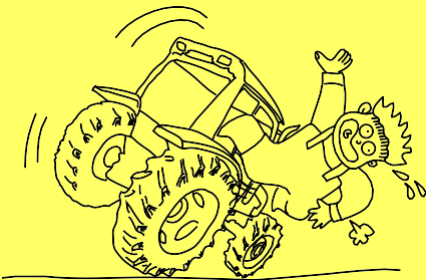

개조하면 기계의 기능에 악영향을 줄 뿐만 아니라 예상치 못한 사고의 원인이 될 수 있습니다.



정비 불량이나 원인이 되어 예상치 못한 사고가 일어날 수 있습니다.



반드시 지켜 주십시오	<p>⚠ 경고</p> <p>기계에 사람이나 물건을 싣거나 사람이 가까이 오지 않도록 하십시오.</p>	<p>⚠ 위험</p> <p>운전자 외, 트랙터 어느 곳에도 사람을 태우지 마십시오.</p>	<p>⚠ 위험</p> <p>차내에서 에어컨이나 히터를 켜놓고 장시간 작업하면 질식할 위험이 있으니 주기적으로 환기시켜 주십시오.</p> <p>차내에서의 수면은 절대 금합니다.</p>
지키지 않으면 이런 사고가	<p>예상치 못한 사고의 원인이 될 수 있습니다.</p> 	<p>추락, 전복 등으로 중상 또는 사망 사고를 초래할 수 있습니다.</p> 	<p>실내 공기가 혼탁해져 두통 및 졸음으로 사고를 일으킬 수 있으며 질식사할 수 있습니다.</p> 

반드시 지켜 주십시오

지키지 않으면 이런 사고가

! 경고

사용되는 디젤 연료는 깨끗한 연료(디젤 경유 JIS 2, 3호)를 사용하십시오.

부적절한 연료 사용은 엔진의 성능과 트랙터의 수명에 영향을 줍니다.

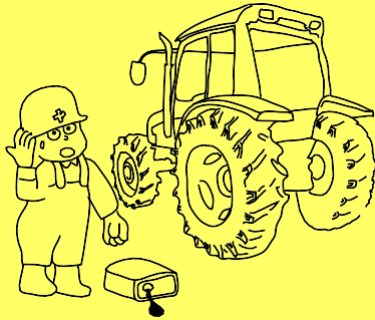

! 경고

각 종 안전 램프(방향지시등 등)의 작동 확인은 기계를 움직이기 전에 철저히 점검하십시오.

주위 작업자나 주위 기계에 신호를 줄 수 없어 사고의 원인이 됩니다.

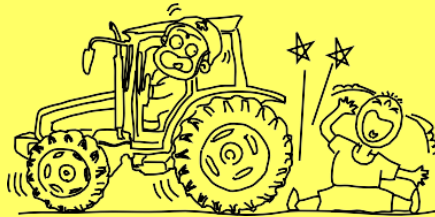



! 경고

연료 계통(연료 분사 펌프, 연료 분사 노즐) 및 유압 밸브, 유압 펌프의 점검, 수리는 대리점에 의뢰하십시오.



연료 계통과 유압 계통의 정비는 규정치를 정확히 설정하지 않을 시에는 트랙터의 성능이나 안전에 영향을 줄 수 있습니다.

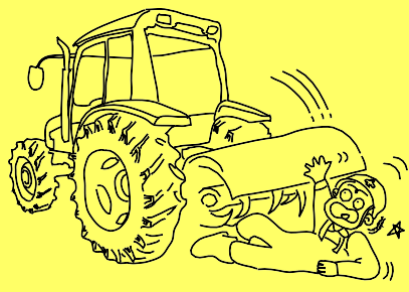

2. 정비·점검 및 청소할 때

반드시 지켜 주십시오	<p style="text-align: center;">⚠ 경고</p> <p>정비 점검, 청소는 평탄한 장소에서 주차 브레이크를 완전히 걸고 엔진을 정지시킨 후 하십시오.</p> <ul style="list-style-type: none"> • 주변속, 주변속 레버가 「중립」으로 되어 있는지 확인하십시오. • 경사지에서는 후륜에 고임목을 고입니다. 	<p style="text-align: center;">⚠ 경고</p> <p>작업기가 부착된 상태에서의 작업기 정비는 유압 조절 레버를 「고정」 위치로 최대한 잠그고 엔진을 정지한 후 정비하십시오.</p>	<p style="text-align: center;">⚠ 경고</p> <p>급유, 주유, 점검 시는 평탄한 장소에서 엔진을 정지시키고, 엔진이 회전 중이거나 엔진이 뜨거울 때는 급유, 주유하지 마십시오.</p> <ul style="list-style-type: none"> • 연료 보급시는 담뱃불 등의 화기를 가까이 하지 마십시오. • 연료를 보급한 후에는 연료캡을 확실히 조이고 흘러내린 연료는 깨끗이 닦아 주십시오.
지키지 않으면 이런 사고가	<p>주차 브레이크를 걸지 않으면 기계가 갑자기 움직여 사고의 원인이 될 수 있습니다.</p> 	<p>작업기가 낙하하여 상해 사고의 원인이 될 수 있습니다.</p> 	<p>연료 등에 인화되어 화상이나 화재의 원인이 될 수 있습니다.</p> 

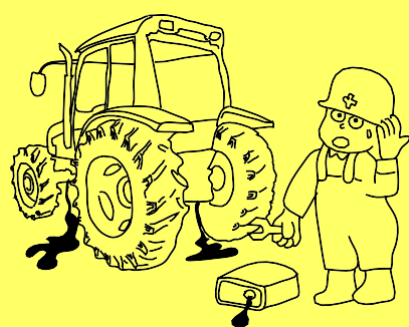
가

<p>! 위험</p> <p>연료탱크나 연료 호스의 손상 등으로, 연료 누유가 없는지 점검하십시오.</p> <ul style="list-style-type: none"> • 누유 시 즉시 교환하십시오. • 연료 호스는 2년마다 정기적으로 교환하십시오. 	<p>! 경고</p> <p>엔진오일 등 오일 류의 폐기는 폐기 처리 설비가 있는 곳에서 처리하십시오.</p>	<p>! 위험</p> <p>배터리의 점검 시, 화기(담배,ライター 등) 를 가까이 하지 마십시오.</p>
<p>화재를 일으킬 수 있습니다.</p> 	<p>환경오염의 원인이 됩니다.</p> 	<p>배터리에서 수소 가스가 나오므로 인화되어 폭발사고를 일으킬 수 있습니다.</p> 

반드시 지켜 주십시오

지키지 않으면 이런 사고가

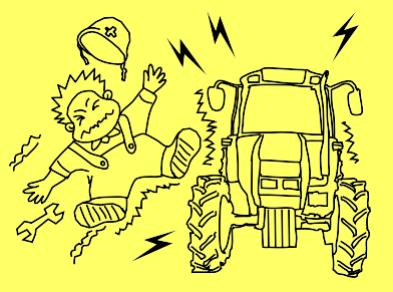
<p>반드시 지켜 주십시오</p>	<p>⚠ 위험</p> <p>배터리액이 신체나 옷 등에 묻지 않도록 하십시오.</p> <ul style="list-style-type: none"> 배터리액이 눈, 피부, 옷, 물건에 묻었을 때는 즉시 다량의 물로 씻고, 마셨을 때는 다량의 물을 마시십시오. 눈에 들어갔을 때나 마셨을 때는 의사의 진단을 받으십시오. 	<p>⚠ 경고</p> <p>배터리 단자에서 코드를 뺄 때는 (-) 측부터 빼십시오. 조립할 때는 (+)측부터 조립 하십시오.</p> <ul style="list-style-type: none"> 배터리의 교환은 규정된 정품의 배터리를 사용하십시오. (+) (-)를 반대로 접속하지 마십시오. 	<p>⚠ 경고</p> <p>전기 배선이 다른 부품과 접촉하지 않았는지, 벗겨졌는지, 접속부가 느슨하거나 유격이 없는지 점검하십시오.</p> <p>전기 부품을 분해하기 전에 배터리(-) 단자를 배터리에서 떼어 내십시오.</p>
<p>지키 않으면 이런 사고가</p>	<p>배터리액(붉은 황산)에 옷이 타고 실명이나 화상을 일으킬 수 있습니다.</p> 	<p>쇼트(합선)되어 화상이나 화재의 원인이 됩니다.</p> 	<p>쇼트(합선)되어 화상이나 화재의 원인이 됩니다.</p> 

반드시 지켜 주십시오

지키지 않으면 이런 사고가

! 경고

타이어의 공기압은 사용설명서에 표시된 공기압을 지켜 주십시오.

- 타이어 공기는 너무 많이 넣지 마십시오.

타이어 교체는 타이어 중심부 러그가 완전히 마모되기 전에 교환하십시오.

타이어, 튜브, 림 등의 교환, 수리는 대리점에 문의하십시오. (특별교육을 받은 사람이 하도록 법으로 규정되어 있습니다.)



타이어에 공기를 너무 많이 넣으면(공기압이 높으면) 타이어가 파열되어 사고를 일으킬 수 있습니다.

! 경고

엔진, 소음기, 배터리, 연료탱크 주위에 벚짚, 쓰레기 등이 붙어 있지 않은지 작업 전에 반드시 점검하여 붙어 있으면 제거하십시오.

화재를 일으킬 수 있습니다.







! 경고

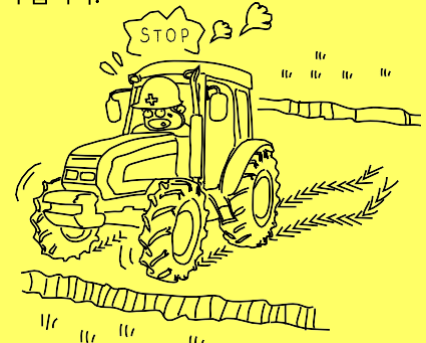

브레이크를 점검, 조정하십시오.
핸들의 유격이 크지 않은지도 확인하십시오.

- 좌우브레이크가 잘 듣는지, 좌우 브레이크의 유격이 동일한지 확인하십시오.

정상적인 주행이 안되거나 사고발생의 원인이 됩니다.

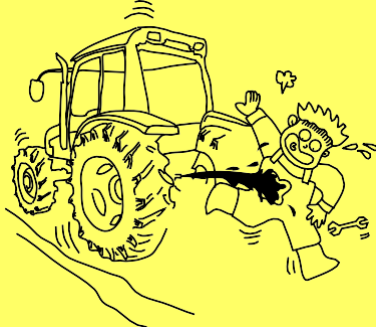
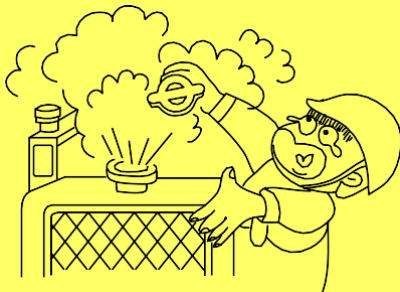

<p>반드시 지켜 주십시오</p>	<p>⚠ 경고</p> <p>정비 점검에 필요한 공구는 적절히 관리하고 올바르게 사용하십시오. 기계에는 정비 점검에 필요한 공구를 항상 비치하십시오.</p>	<p>⚠ 경고</p> <p>정비 점검 등으로 분해한 커버 류는 모두 원래의 위치에 부착하십시오.</p>	<p>⚠ 경고</p> <p>퓨즈의 교환은 규정된 용량의 것으로 교환하십시오.</p> <ul style="list-style-type: none"> 철사나 은박지 등 대용품 사용하지 말고 규정 용량 이상의 것도 사용하지 마십시오.
<p>지키 않으면 이런 사고가</p>	<p>예상치 못한 고장이 발생될 때 즉시 대응이 어려워 사고를 당할 수 있습니다.</p> 	<p>말려들거나 사고를 일으킬 수 있습니다.</p> 	<p>화재 발생 등으로 사고를 일으킬 수 있습니다.</p> 

<p>! 경고</p> <p>유압부 정비 점검 시, 엔진을 정지시키고 유압 부품을 분해할 때는 반드시 잔류압을 제거한 후, 정비, 점검하십시오.</p>	<p>! 경고</p> <p>라디에이터가 과열되었을 때는 라디에이터 캡을 열지 마십시오.</p> <ul style="list-style-type: none"> • 라디에이터 캡을 열 경우는 엔진을 정지하고 엔진이 식은 후에 여십시오. 	<p>! 경고</p> <p>에어컨 냉매는 고압 상태이므로 소정의 자격증 소지자에 한해서 정비토록 하십시오.</p>
<p>압력이 걸려 분출한 유압류가 피부에 닿았을 때는 피부 손상을 입을 수 있습니다.</p> 	<p>고온시 캡을 열면 뜨거운 증기가 분출되어 화상을 입을 수 있습니다.</p> 	<p>부적절한 정비는 상해를 입을 수 있습니다.</p> 

반드시 지켜 주십시오

지키지 않으면 이런 사고가

3. 엔진을 시동할 때



반드시 지켜 주십시오	<p>⚠ 경고</p> <p>시동 전에 주변속, 주변속 레버를 「중립」으로 하십시오.</p> <ul style="list-style-type: none"> • 주위를 확인하고 신호를 한 후에 시동하십시오. • 클러치를 끊고 나서 시동하십시오. 	<p>⚠ 경고</p> <p>아이들링(공회전)은 주변속 레버를 「중립」으로 하고 평탄한 곳에서 주차브레이크를 걸고 하십시오.</p>	<p>⚠ 경고</p> <p>시동 모터 단자나 안전 스위치를 직결해서 엔진을 시동하지 마십시오.</p> <div style="text-align: center;">  </div>
지키지 않으면 이런 사고가	<p>변속 기어나 클러치가 들어가 있으면 기계가 갑자기 움직여 사고의 원인이 될 수 있습니다.</p> <div style="text-align: center;">  </div>	<p>기계가 갑자기 움직여 예상치 못한 사고의 원인이 됩니다.</p> <div style="text-align: center;">  </div>	<p>기계가 갑자기 움직여 사고의 원인이 될 수 있습니다.</p> <div style="text-align: center;">  </div>

가

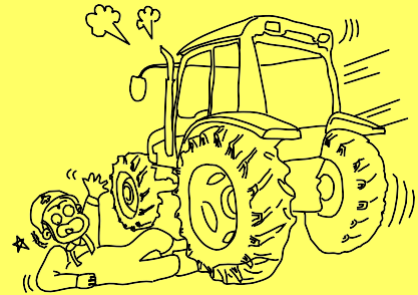
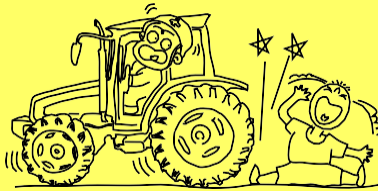
<p>반드시 지켜 주십시오</p>	<p>경고</p> <p>실내에서 시동할 때는 창이나 문을 열어 충분히 환기를 하십시오. 환기가 불충분한 곳에서는 아이들링(공회전) 운전이나 작업을 금합니다.</p>	<p>경고</p> <p>시동은 승차한 상태에서 하십시오. 특히, 후진 시는 경음기를 울려 신호하십시오.</p>
<p>지키지 않으면 이런 사고가</p>	<p>어린이 등 사람이 가까이 오면 사고를 일으킬 수 있습니다.</p>	<p>기계가 갑자기 움직여 예상치 못한 사고나 상해 사고의 원인이 될 수 있습니다.</p>



4. 주행할 때

반드시 지켜 주십시오	<p>⚠ 경고</p> <p>트랙터는 고속 도로 및 자동차 전용도로에서는 운행할 수 없으며 일반도로에서는 자동차에게 길을 양보하십시오.</p> <ul style="list-style-type: none"> 트랙터에 번호판을 붙이고 도로교통법 규나 안전 수칙, 교통 도덕을 지켜 주십시오. 야간 도로 주행 시는 반드시 작업등을 켜 등하십시오. 	<p>⚠ 위험</p> <p>농기계 운전자는 고장이나 그 밖의 부득이한 사유로 도로에서 농기계를 운행할 수 없을 때는 도로 이외의 장소로 이동하는 등의 필요한 조치를 하여야 합니다.</p> <p>또한 자동차 관리법 시행 규칙 제23조 별표 13의 고장 차량의 표지를 100m 이상의 뒤쪽 도로상에, 야간에는 200m 이상의 뒤쪽 도로상에 설치해야 합니다.</p>	<p>⚠ 경고</p> <p>절대로 차동고정장치 페달을 밟은 상태에서 주행하지 마십시오.</p> <div style="text-align: center;">  </div>
지키지 않으면 이런 사고가	<p>일반 차량과 충돌 사고를 일으키는 원인이 됩니다.</p> <p>타 차량의 운전 방해가 되어 사고를 일으킬 수 있습니다.</p> <div style="text-align: center;">  </div>	<p>핸들 조작 불안정으로 충돌 및 전복사고를 일으킬 수 있습니다.</p> <div style="text-align: center;">  </div>	<p>기계 파손이나 예상치 못한 사고의 원인이 될 수 있습니다.</p> <div style="text-align: center;">  </div>

가

반드시 지켜 주십시오

지키 않으면 이런 사고가

! 경고

- 출발할 때는 주위를 잘 살핀 후 하십시오.
- 어린이 등 사람이 가까이 오지 않도록 하고 주위에 있는 사람을 떨어지게 한 후에 출발하십시오.

! 경고

- 급출발, 급브레이크, 급선회는 하지 마십시오.
- 저속에서 출발하고 클러치 페달은 천천히 떼입니다.
 - 주행 속도는 느리게 합니다.
 - 선회할 때는 엔진 회전을 줄입니다.

! 경고

- 주차, 정차할 때는 평탄한 장소에서 하고 주차 브레이크를 확실히 걸어 주십시오.
- 유압고정 레버(감도 레버)가 「고정」으로 되어 있는지 확인하십시오.
 - 기계에서 떠날 때는 엔진을 정지하고 시동키(혹은 스마트키)를 따로 보관하십시오.

상해 사고를 일으킬 수 있습니다.

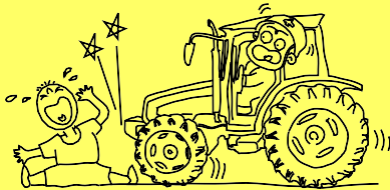

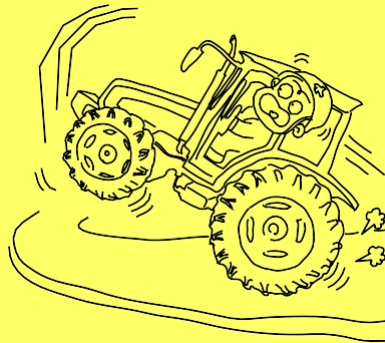

전복 사고를 일으킬 수 있습니다.



기계가 움직여 사고의 원인이 될 수 있습니다.

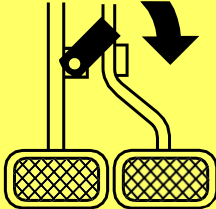
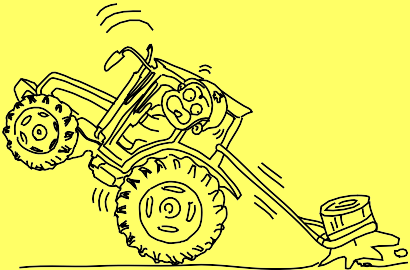

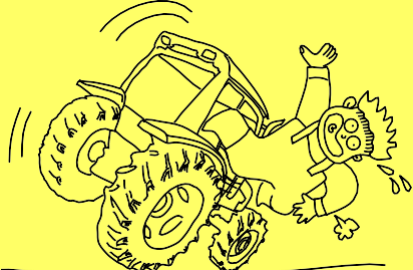
<p>반드시 지켜 주십시오</p> <p>경고</p> <p>견인 작업 시에는 반드시 견인 히치를 사용하십시오.</p> <ul style="list-style-type: none"> 절대로 차축이나 상부(탑)링크 브라켓 등에 연결하여 견인하지 마십시오. 	<p>경고</p> <p>주행 중에는 절대로 핸들 각도의 조절이나 시트(의자) 조절을 하지 마십시오.</p>	<p>경고</p> <p>도로 주행 시, 좌·우 브레이크 페달을 연결하였는지 확인하십시오.</p> <ul style="list-style-type: none"> 좌·우 브레이크 페달을 연결하십시오. 
<p>지키지 않으면 이런 사고가</p> <p>기계 파손이나 전복 사고의 원인이 될 수 있습니다.</p> 	<p>핸들 조작 불안정으로 충돌 및 전복 사고를 일으킬 수 있습니다.</p> 	<p>브레이크가 한 쪽에만 걸리게 되므로 사고를 일으킬 수 있습니다.</p> 

5. 좁은 농로, 요철길, 경사지 주행

반드시 지켜 주십시오

! 경고

- 도로의 가장자리에 너무 붙이지 마십시오.
- 마주 오는 차를 피할 때는 가장 자리로 너무 붙이지 않습니다.
 - 연약지반의 갓길이나 풀이 무성한 곳은 주행하지 않습니다.
 - 비가 오거나 비 온 뒤에는 저속으로 신중하게 주행합니다.

! 경고

- 언덕길, 경사지, 요철길이나 굽은 길이 많은 도로에서는 고속주행을 하지 마십시오.
- 속도를 늦추어 안전하게 주행하십시오.

! 경고

- 언덕길, 경사지에서는 주변속을 중립으로 하거나 클러치를 끊지 마십시오.
- 언덕길을 오를 때는 언덕 전에 일단 멈추고 저속으로 변속하여 주행하십시오.
 - 내리막길에서는 속도를 줄이고 엔진 브레이크를 사용하십시오.

지키지 않으면 이런 사고가

갓길이 무너져 전복사고를 일으킬 수 있습니다.

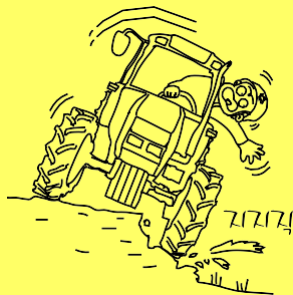

전복사고를 일으킬 수 있습니다.

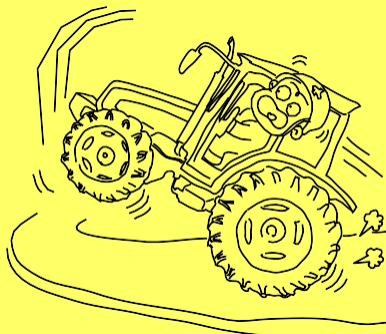

속도가 빨라져 사고의 원인이 됩니다.

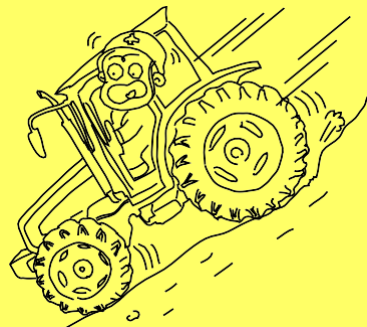

경고

반드시 지켜 주십시오

언덕길이나 경사지에서의 주차는 금합니다. 부득이 주차할 때는 엔진을 정지하고 주차브레이크를 건 다음 후륜에 고임목을 고여 주십시오.

경고

급경사지에서는 운전하지 마십시오. 부득이 급경사지를 오를 때는 후진으로 운전하십시오.

지키지 않으면 이런 사고가

기계가 움직여 사고의 원인이 될 수 있습니다.



기계가 전복되어 사고의 원인이 됩니다.

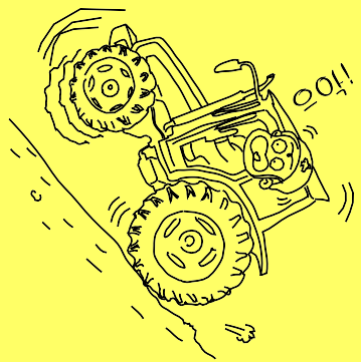

6. 트럭에 상·하차할 때

반드시 지켜 주십시오

지키 않으면 이런 사고가

! 경고

상하차대는 강도, 폭, 길이(적재함 높이의 4 배 이상)가 충분하고 미끄러지지 않는 것을 사용하십시오.

- 전·후륜 타이어가 벗어나지 않는 상하차대를 사용하십시오.
- 트럭은 적재 정량이 충분하고 적재함에 서 기계가 벗어나지 않는 트럭을 사용하십시오.
- 트럭은 엔진을 정지하고 변속은 1단 이나 후진으로 하고, 주차브레이크는 걸고 고임목을 고이십시오.

! 경고

상하차대를 트럭 적재함에 평행하게 확실히 걸어 주십시오.

- 2개의 상하차대를 좌우 타이어 간격에 맞추고 적재함에 평행하게 설치하십시오.
- 적재함에 상하차대의 후크를 확실히 걸고 벗겨지지 않았는지 확인하십시오.

! 경고

상·하차시는 보조자를 두고 보조자의 지시에 따라 상·하차하십시오.

- 보조자는 기계의 앞이나 뒤에는 서 있지 않도록 하십시오.
- 보조자외에는 기계 주위에 사람이 가까이 접근하지 않도록 하십시오.



상하차대가 부러져 전복사고가 일어날 수 있습니다.

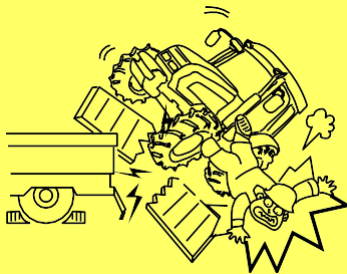

균형이 무너져 전복사고가 일어날 수 있습니다.

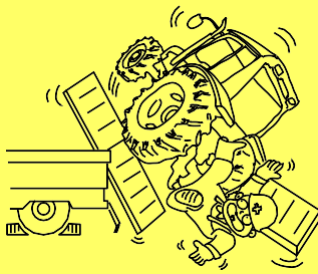

추락, 충돌사고를 일으킬 수 있습니다.

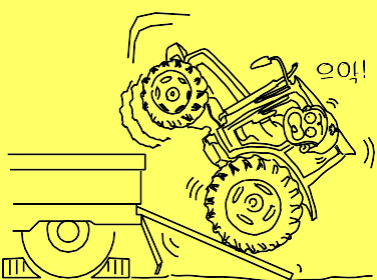
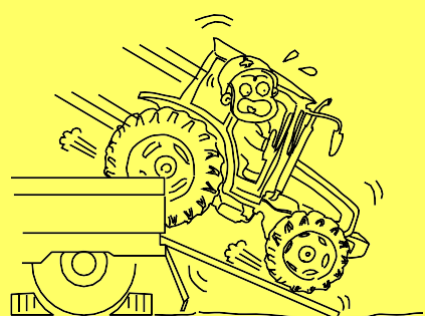
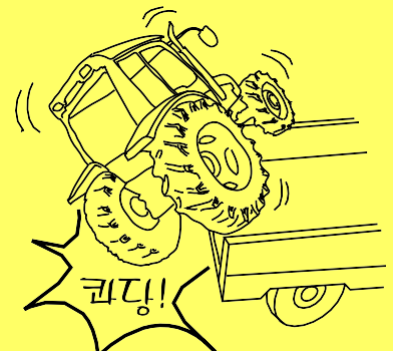

반드시 지켜 주십시오	<p>⚠ 경고</p> <p>상차시는 후진으로 하십시오.</p> <ul style="list-style-type: none"> • 좌·우 브레이크페달을 연결하였는지 확인하십시오. • 상하차대 위에서는 필요 이상의 핸들 조작을 하지 마십시오. 	<p>⚠ 경고</p> <p>상하차대 위에서는 기계를 멈추기 위해 클러치 페달을 밟지 마십시오.</p> <ul style="list-style-type: none"> • 상·하차 도중에 기계를 멈추지 않도록 미리 상하차대의 좌우 위치, 평행 상태, 안전을 확인하고 저속으로 상·하차하십시오. 	<p>⚠ 경고</p> <p>트럭에 적재하여 이동할 때는 로프로 트랙터를 확실히 고정하고 트랙터의 주변속 레버를 전진 1단이나 후진으로 하여 주차 브레이크를 걸어 주십시오.</p>
지키지 않으면 이런 사고가	<p>전진으로 상차하면 뒤쪽의 중량이 무거워 전복의 원인이 될 수 있습니다.</p> 	<p>엔진 브레이크가 걸리지 않게 되므로 기계가 급강하하여 사고를 일으킬 수 있습니다.</p> 	<p>트럭에서 기계가 떨어질 수 있습니다.</p> 

7. 눈·발에서 작업할 때

반드시 지켜 주십시오

! 경고

급경사, 도랑, 눈두렁이 있는 눈에 출입할 때는 디딤판을 사용하십시오.

- 눈 출입 시, 나올 때는 후진, 들어갈 때는 전진으로 저속에서 진행하십시오.
- 디딤판 위에서는 필요 이상의 핸들 조작을 하지 마십시오.

! 경고

눈두렁을 넘을 때는 디딤판을 사용하고 저속으로, 눈두렁에 직각으로 넘어 주십시오.

- 좌·우 브레이크페달을 연결하였는지 확인하십시오.
- 눈두렁이 붕괴되지 않았는가 확인하고 천천히 진행하십시오.

! 경고

작업 중에는 기계에 사람이 가까이 접근하지 않도록 하십시오.

- 특히 어린이가 접근하지 않도록 하십시오.
- 작업 중에 한눈을 팔지 마십시오. 특히 눈두렁 가까이에서 선회할 때는 주위에 사람이 있는지 확인하고 선회하십시오.

지키지 않으면 이런 사고가

균형이 무너져 전복사고가 일어날 수 있습니다.

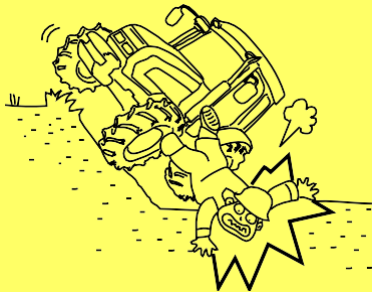

전복사고를 일으킬 수 있습니다.

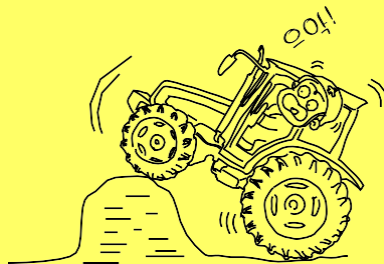

예상치 못한 사고의 원인이 됩니다.

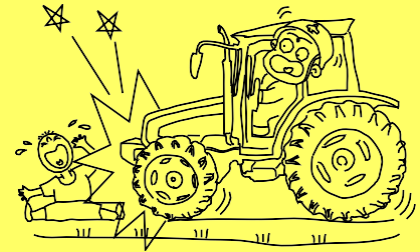

<p>⚠ 경고</p> <p>작업기의 탈부착은 평탄하고 안전한 장소에서 시행하십시오.</p> <ul style="list-style-type: none"> 트랙터와 작업기 사이에 사람이 들어가지 않도록 주의하십시오. 작업기 장착 후, 모든 연결핀이 확실히 체결되었는지 확인하십시오. 	<p>⚠ 위험</p> <p>트랙터에서 내릴 때나 로터베이터 등 작업기 장착, 떼어내기, 조정, 청소 또는 수리할 때는 작업기가 완전히 멈출 때까지 기다려 주십시오.</p>	<p>⚠ 주의</p> <p>작업 중 점검할 때는 엔진, 소음기 등 고온부에 접촉하지 마십시오.</p>
<p>상해를 입을 수 있습니다.</p> 	<p>작업기에 말려드는 사고를 당할 수 있습니다.</p> 	<p>화상을 입을 수 있습니다.</p> 

반드시 지켜 주십시오

지키 않으면 이런 사고가

반드시 지켜 주십시오

지키 않으면 이런 사고가

! 주의

초저속 변속 단수에서의 견인(쟁기, 트레일러 등) 작업은 차축에 구동력이 크게 작용하여 기어 파손의 원인이 될 수 있으니 반드시, PTO를 사용하는 작업 시에만 사용하십시오.

❖ 사용할 수 없는 작업

- 견인(쟁기, 트레일러) 작업
- 프론트 로더 작업
- 프론트 제설 작업
- 습답에 빠진 상태에서 탈출할 때

! 주의

가능한 야간에는 작업하지 마십시오.

! 위험

- PTO를 사용하지 않을 때는 PTO축 캡을 장착하십시오.
- PTO축 안전 커버는 떼어내지 마십시오.
- PTO 작업기는 사용작업기에서 정해진 PTO 회전 이상으로는 사용하지 마십시오.
- 작업기가 회전 중일 때는 가까이 접근하지 마십시오.

사용을 잘못하면 기어 파손 등, 고장의 원인이 될 수 있고, 또한 상해를 입을 수도 있습니다.

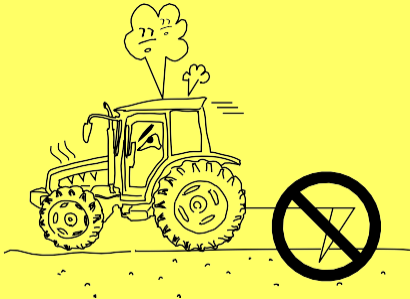

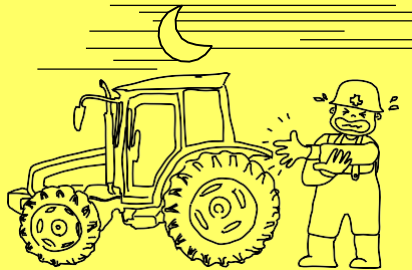

예상치 못한 사고를 일으킬 수 있습니다.

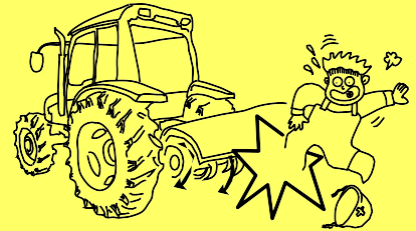

기계의 파손이나 신체 사고의 위험이 있습니다.



8. 하루 작업이 끝나면

<p>반드시 지켜 주십시오</p>	<p>경고</p> <p>작업이 끝나면 평탄한 장소에서 엔진을 정지하고 점검 및 청소(이물질 등의 제거)를 하십시오.</p> <ul style="list-style-type: none"> 특히, 엔진, 소음기, 연료탱크 주위의 짚, 흙을 제거 및 청소를 하십시오. 	<p>경고</p> <p>보관은 평탄한 장소에서 하고 주차 브레이크를 걸어 주십시오.</p> <ul style="list-style-type: none"> 시동키(혹은 스마트키)를 따로 보관하십시오. 유압고정 레버(감도조절 레버)를 「고정」으로 하십시오. 	<p>경고</p> <p>본체(기대)커버는 소음기, 엔진이 완전히 식은 후에 덮으십시오.</p>
<p>지키지 않으면 이런 사고가</p>	<p>짚 등이 과열부에 닿으면 화재의 위험이 있습니다.</p> 	<p>부주의로 기계가 움직여 사고를 일으킬 수 있습니다.</p> 	<p>화재를 일으킬 수 있습니다.</p> 

가

9. 장기 보관할 때

반드시 지켜 주십시오

! 경고

각 부위를 물로 깨끗이 씻고 평탄한 장소에서 엔진을 정지하고, 주차 브레이크를 걸고, 시동키(혹은 스마트키)를 빼내어 잘 보관하십시오.

! 경고

고장난 부분이 있으면 곧바로 수리, 교환하십시오.

- 볼트, 너트가 풀려 있으면 곧바로 조이십시오.

! 경고

배터리는 기계에서 분해하여 보관하거나 (-) 축 단자를 분해하여 두십시오.

배터리를 본체에서 분해하여 보관할 때에는 (-)축 단자부터 분해하십시오.

지키지 않으면 이런 사고가

어린이가 장난치다 예상치 못한 사고의 원인이 될 수 있습니다.

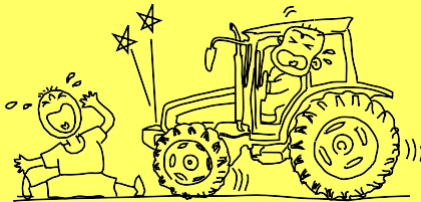

정비 불량으로 예상치 못한 사고를 일으킬 수 있습니다.

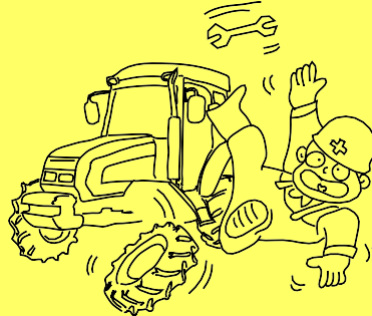

쇼트(합선)에 의한 화재의 원인이 될 수 있습니다.



경고

반드시 지켜 주십시오

작업기는 떼어 놓거나 지면에 내려 주십시오.

경고

- 시존 종료 후에는 정기점검을 받으십시오.
- 부품(배터리 등) 또는 기계를 폐기할 때는 대리점에 상담하여 처리하십시오.
 - 1년마다 정기점검을 철저히 하고 부품 교환은 순정 부품을 사용하십시오.

장기 보관 전 · 후의 기계 정비 · 점검, 청소는 기계가 충분한 성능을 발휘하고 기계의 수명을 연장시키는 최선을 기울입니다.

지키지 않으면 이런 사고가

작업기가 급강하하여 예상치 못한 사고를 일으킬 수 있습니다.



정비 불량이나 원인이 되어 예상치 못한 사고를 일으킬 수 있습니다.

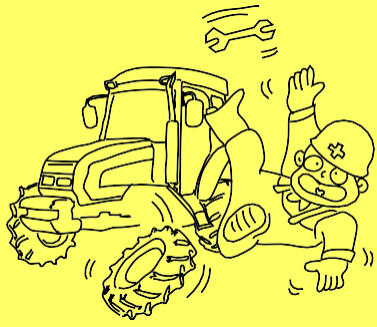



나. 일반 사항

1. 각 부의 명칭나 - 2
2. 경고 라벨 부착 위치나 - 5
3. 기계의 사용 목적나 - 9
4. 수리용 부품의 공급 연한나 - 9
5. 방향지시 용어에 대하여나 - 9

1. 각 부의 명칭

▶ 우측

※ 본 사용설명서의 그림은 TC25NH형을 기준으로 제작하였습니다.



▶ 좌측



나

▶ 후방

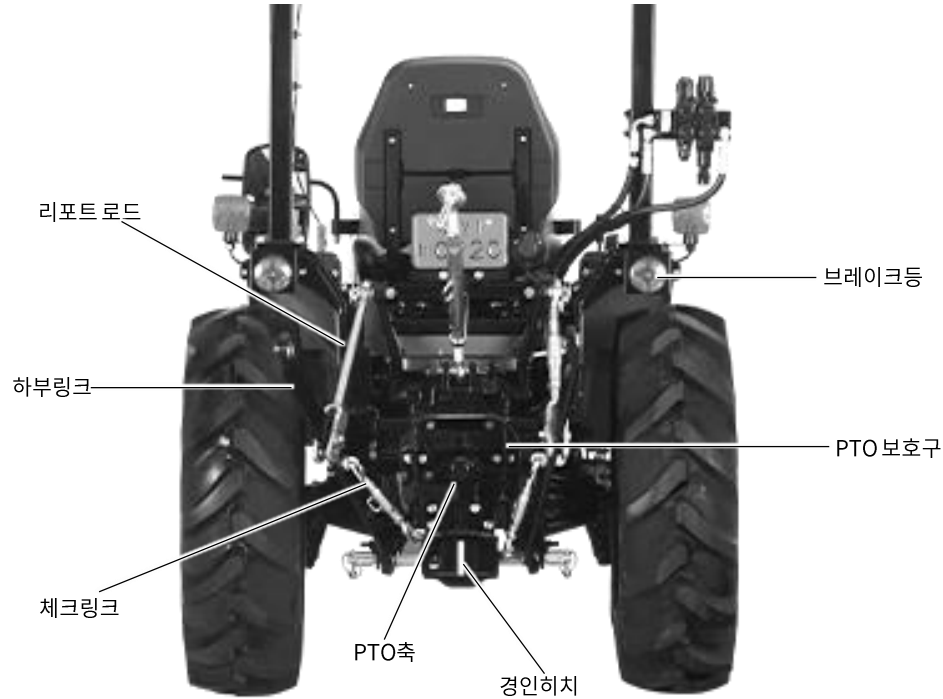

2. 경고 라벨 부착 위치

- 기계에는 안전하게 작업을 하기 위하여 안전 표시 라벨이 부착되어 있습니다.
- 반드시 읽고 지시한 주의사항대로 따라 주십시오.

나

- 경고 라벨은 언제나 깨끗하게 유지하여 손상되지 않도록 해 주십시오.
만약 라벨이 더러워진 경우는 비눗물로 씻고 부드러운 헝겊으로 닦아 주십시오.
시너나 아세톤 등의 용제를 사용하면 문자나 그림이 지워지는 경우가 있기 때문에 절대로 사용하지 마십시오.
- 고압세척기로 세차하면 고압수에 의해 라벨이 벗겨질 우려가 있습니다.
고압수를 직접 라벨에 가하지 마십시오.
- 파손이나 분실한 라벨은 제품 구입처에 즉시 주문하여 새로운 라벨을 붙여 주십시오.
새로운 라벨을 붙이는 경우, 붙일 곳의 더러움을 완전하게 닦아내고 마른 뒤 원래의 위치에 붙여 주십시오. 각 라벨 하단에는 부품번호가 명기되어 있습니다.
- 라벨이 붙여져 있는 부품을 새로운 부품과 교환할 때는 라벨도 동시에 교환해 주십시오.

▶ 우측

경고

고속 저속 (교정)

작업기가 추락하여 부상의 위험이 있
니 작업기 밑으로 들어갈 때나 주행시는
반드시 유량조절 레버를 「고정」 위치로
최대한 잠그십시오.

1768-910-004-0

(라벨, 경고/스톱밸브)

경고

전복, 추락의 위험이
있으니 운전중에는 반
드시 안전벨트를 착용
하십시오.

1768-910-019-0

(라벨, 경고/안전벨트)

경고

고온시 캡을 열면 뜨거
운 증기가 분출되어 화
상을 입을 위험이 있습
니다. (식은후 개방)

1768-910-015-0

(라벨, 경고/라디에이터캡)

차 속 표

구분	주변속	0	5	10	15	18	
L	1	[Bar chart showing gear ranges]					
	2	[Bar chart showing gear ranges]					
	3	[Bar chart showing gear ranges]					
H	1	[Bar chart showing gear ranges]					
	2	[Bar chart showing gear ranges]					
	3	[Bar chart showing gear ranges]					

※ 상기 적용작업은 작업기나 토양조건에 따라 작업차속이 달라질 수
있으니 작업조건에 맞는 적절한 차속을 선택하십시오.

현관:3000rpm/분

(라벨, 차속표/기계식형만 적용)

경고

전복의 위험이 있으니
차동고정 페달을 밟은
상태에서는 주행하지 마
십시오.

1768-910-006-0

(라벨, 경고/차동고정)

주의

손, 옷 등이 끼여 부상
의 위험이 있으니 정
비·점검시 반드시 연
전을 정지 하십시오.

1768-910-012-0

(라벨, 주의/팬)



▶ 좌측

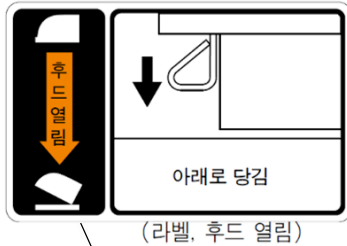

(라벨, 경고/배기가스)



(라벨, 위험/동승금지)



(라벨, 주의/소음기)



(라벨, 경고/웬더)

▶ 후방 및 운전석



(라벨, 취급/주의)

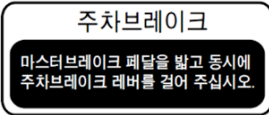

(라벨, 경고/배기가스)



(라벨, 주의/안전)



(라벨, 경고/브레이크)



(라벨, 경고/파킹)-기계식형만 적용

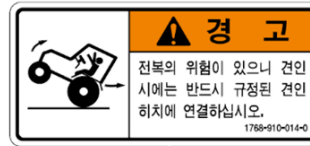

(라벨, 경고/견인)

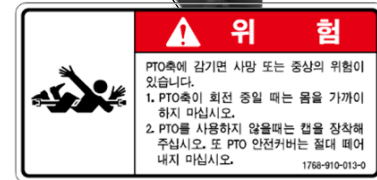

(라벨, 위험/PTO)

3. 기계의 사용 목적

트랙터의 설계목적이외의 작업용으로 사용하거나 개조할 경우 보증대상에서 제외되오니 주의하십시오.

경고

- 기계를 개조하지 마십시오. 개조하면 본래의 기능을 발휘하지 못하거나 사고의 원인이 될 수 있습니다.
- 다른 용도의 사용은 고장 및 상해를 입을 수 있습니다. 농업용 이외의 타 용도로 사용됨으로 인해 발생하는 인명상해에 대해 제조사는 책임지지 않습니다.

4. 수리용 부품의 공급 연한

이 기계의 수리용 부품의 공급 연한은 제조 중지 후 12년까지입니다.

단, 공급연한내에도 특수 부품에 대해서는 납기 등에 대하여 상담하여 주십시오.

수리용 부품의 공급은 원칙적으로 상기의 공급 연한으로 종료되지만 공급 연한 경과 후에도 부품 공급을 요청할 경우는 납기와 가격을 상담하여 주십시오.

5. 방향 지시 용어에 대하여

이 설명서에서 사용하고 있는 전후, 좌우, 좌회전, 우회전 등의 용어는 그림과 같습니다.



나



다. 각종 장치 취급 요령

1. 계기 및 스위치다 - 2
2. 운전 장치다 - 11
3. 작업기 승강 장치 및 견인 히치다 - 23

1. 계기 및 스위치

▶ 스위치

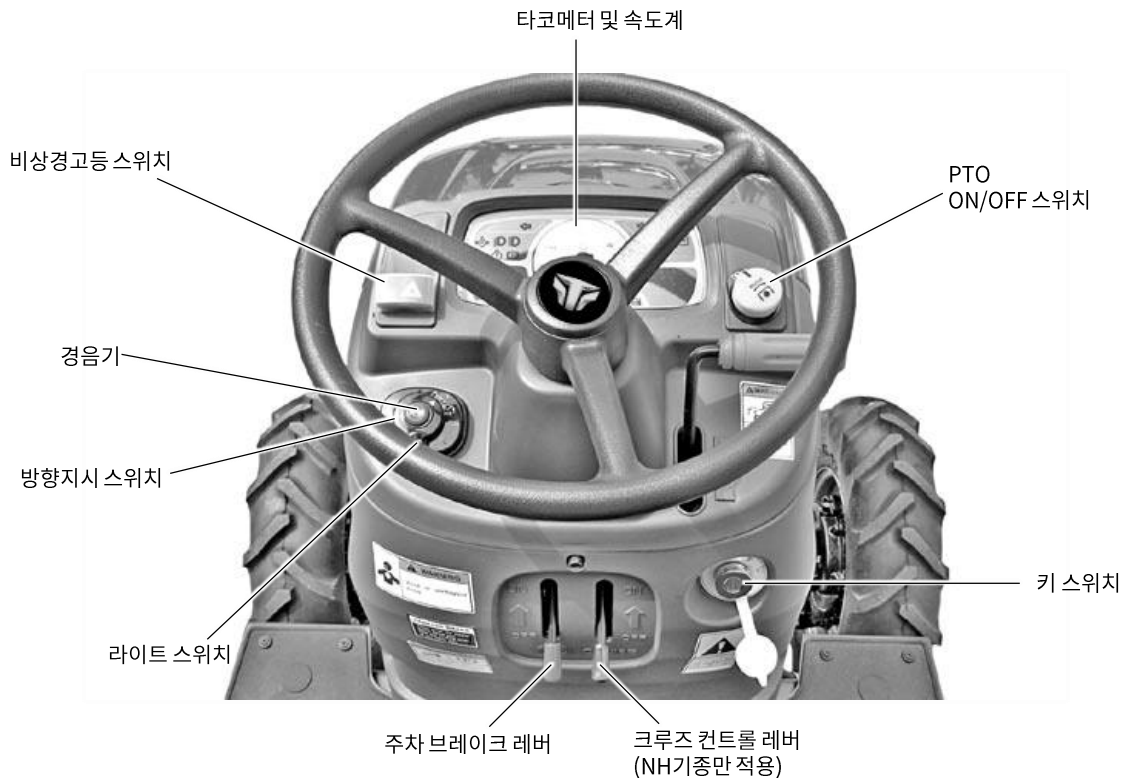

▶ 키 스위치 작동

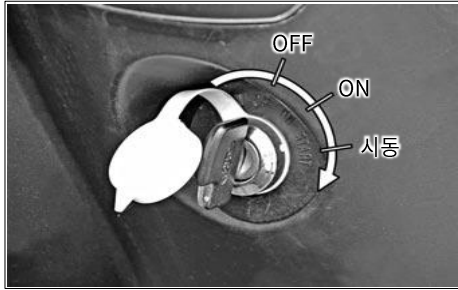

엔진을 시동 및 정지시키는 장치입니다.

- 「OFF」 위치 - 키는 이 위치에서 빼거나 끼울 수 있습니다.
운전 중 엔진은 키를 「OFF」 위치로 할 경우 정지됩니다.
- 「ON」 위치 - 엔진 회전 위치로 전기 회로가 통하는 상태입니다.
- 「시동」 위치 - 엔진을 시동하는 위치입니다.
손을 떼면 「ON」 위치로 되돌아 갑니다.
- 「예열」 위치 - 키를 「ON」 위치에 놓으면 자동 예열 됩니다.

▶ 타코메타 및 속도계

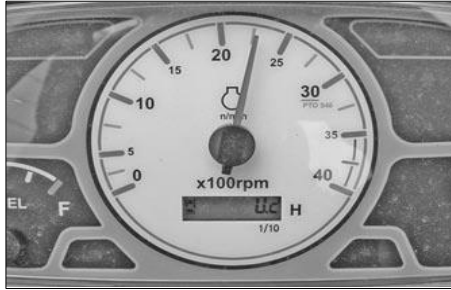

1분당 엔진 회전수, PTO축 회전수를 나타냅니다.

▶ 시간메타



사용한 총 시간을 나타냅니다.

적산 시간은 6행으로 되어 있습니다.
최후의 1행은 1/10시간을 나타냅니다. (소숫점 뒷자리) 맨좌측 시간메타가 작동시에는 시간메타 아래에 있는 램프가 점멸됩니다.

다

▶ 연료계

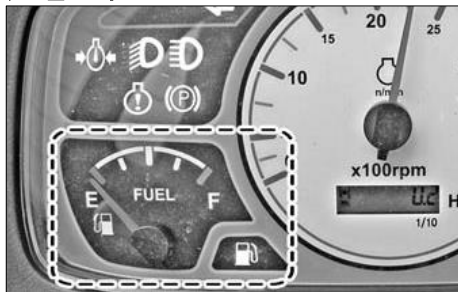

키 스위치 「ON」의 위치에서 연료의 양을 나타냅니다.

- F - 연료가 가득 있음을 나타냅니다.
- E - 연료를 즉시 보충하십시오.

주

- 불량 연료를 사용하면 엔진이 손상 될 수 있으니 정품의 경유를 사용하십시오.
- 동절기에는 시동성이 나빠질 수 있으니 동절기용 연료를 사용하십시오.

▶ 수온등

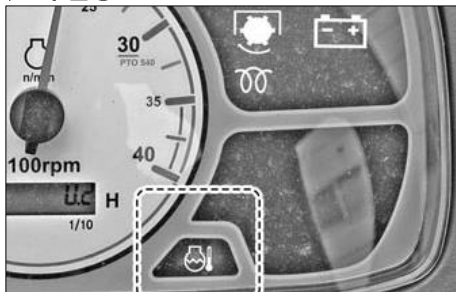

키 스위치 「ON」의 위치에서 냉각수의 온도를 나타냅니다.

운전 중 램프에 불이 점등될 때는 과열 상태입니다.

주

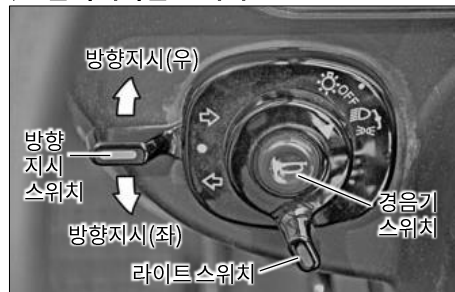

- 엔진을 무리하게 급가속시키면 엔진이 손상될 수 있습니다.

▶ 콤비네이션 스위치



1. 라이트 스위치 작동

키 스위치 「ON」 위치에서 작동됩니다.

- 「OFF」 위치 - 모든 라이트가 소등됩니다.
-  위치 - 계기판등, 차폭등, 하향등이 점등됩니다.
-  위치 - 계기판등, 차폭등, 상향등이 점등됩니다.

⚠ 경고

- 상향등은 도로주행 시 맞은편 운전자의 순간적인 시각장애를 일으킬 수 있으며 이로 인한 예상치 못한 사고를 일으킬 수 있습니다.

2. 방향지시 스위치 작동

키 스위치 「ON」 위치에서 작동됩니다.

- 좌회전시 - 방향지시 스위치를 반시계 방향으로 내리면 좌측 방향 지시등과 계기판 방향 지시 등이 점멸합니다.
- 우회전시 - 방향지시 스위치를 시계방향으로 밀면 우측 방향 지시 등과 계기판 방향 지시 등이 점멸합니다.

주

- 자동으로 원위치 되지 않으므로 회전이 끝나면 스위치를 중립 상태로 원위치 하십시오.

3. 경음기 (혼)

라이트 스위치의 위치에 관계없이 키 스위치 「ON」 위치에서 작동됩니다.

- 작동 - 버튼을 누르면 경적이 울립니다.

▶ 비상경고등 스위치



일반도로를 주행할 때 트랙터에 고장이 발생하였거나 주변 차량에 경고 표시를 보낼 때 사용합니다. 스위치를 한번 누르면 좌, 우측의 비상등이 「ON」 이 되면서 점멸 합니다. 스위치를 다시 누르면 비상등이 「OFF」 됩니다.

▶ 크루즈 컨트롤 레버 (NH형)



정속 주행 시 레버를 「ON」 위치로 올리면 크루즈컨트롤이 연결되면서 계기판의 램프가 「ON」 됩니다. 스위치를 「OFF」 위치로 내리거나 브레이크 페달을 밟으면 크루즈 컨트롤이 해제됩니다.

다

▶ 모니터 램프





1. 좌/우측 지시램프

이 램프는 운전자의 회전방향을 표시할 때 사용합니다.

방향지시 스위치를 아래로 당기면 좌측 방향 신호가 점멸됩니다.

방향지시 스위치를 위로 밀면 우측 방향 신호가 점멸됩니다.

비상등 스위치를 눌렀을 때도 이 램프가 작동합니다.

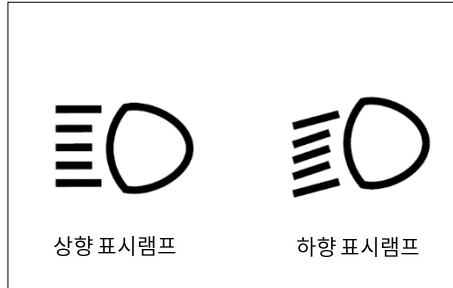

2. 전조등 「상향」 표시램프

상향 전조등을 작동시키면 점등됩니다.

3. 전조등 「하향」 표시램프

하향 전조등을 작동시키면 점등됩니다.



4. 연료부족 경고램프

연료계의 바늘이 「E」 점을 가르킨 후 계속 운전하면 경고등이 점등되며 이때 연료는 약 5L가 남아 있습니다.

다



PTO회전상태 표시램프

5. PTO 회전상태 표시램프
PTO축의 회전 상태를 나타냅니다.



주차 표시램프

6. 주차 표시램프
주차브레이크 레버를 당기면 녹색등이 점등됩니다.



에열 표시램프

7. 에열 표시 램프
에열 중일 때 점등됩니다.
에열이 완료되면 소등됩니다.

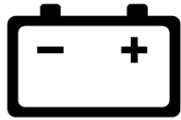

충전경고 표시램프

8. 충전경고 표시램프

키 스위치 「ON」 위치에서 점등되었다가 시동이 걸리면 소등됩니다.

주

- 운행 중 경고등이 점등되면 배터리가 정상적으로 충전되지 않는 상태이므로 불필요한 전기장치는 모두 끄시고 신속히 당사 정비소에서 점검을 받으십시오.



오일경고 표시램프

9. 오일경고 표시램프

엔진오일의 압력부족이나 오일 부족일 때 점등됩니다.

주

- 오일경고 표시 램프가 점등되면 윤활계통의 고장이나 엔진오일을 점검하십시오.



수온등

10. 수온등

램프에 불이 점등될 때는 과열 상태입니다.

주

- 수온등의 램프가 점등되면 과열 상태이니 냉각수를 점검하십시오.

다



11. 편브레이크 경고 표시 램프
좌,우측 브레이크 페달을 연결시키면 편브레이크 경고 표시 램프가 소등됩니다.



1. PTO ON/OFF 스위치
PTO 절환 스위치 「수동」 및 「자동」 위치에서 다음과 같이 작동됩니다.
 - 「ON」 - 스위치를 누른 상태에서 오른쪽으로 돌리면 PTO 축은 회전합니다.
 - 「OFF」 - 스위치를 한번 더 누르면 램프가 소등되고 PTO 축의 회전은 정지됩니다.

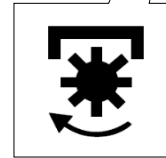

2. PTO 회전 상태 표시 램프
 - 점등 - PTO 축이 회전하고 있음을 나타냅니다.
 - 소등 - PTO 축이 정지하고 있음을 나타냅니다.

2. 운전장치

▶ NH형

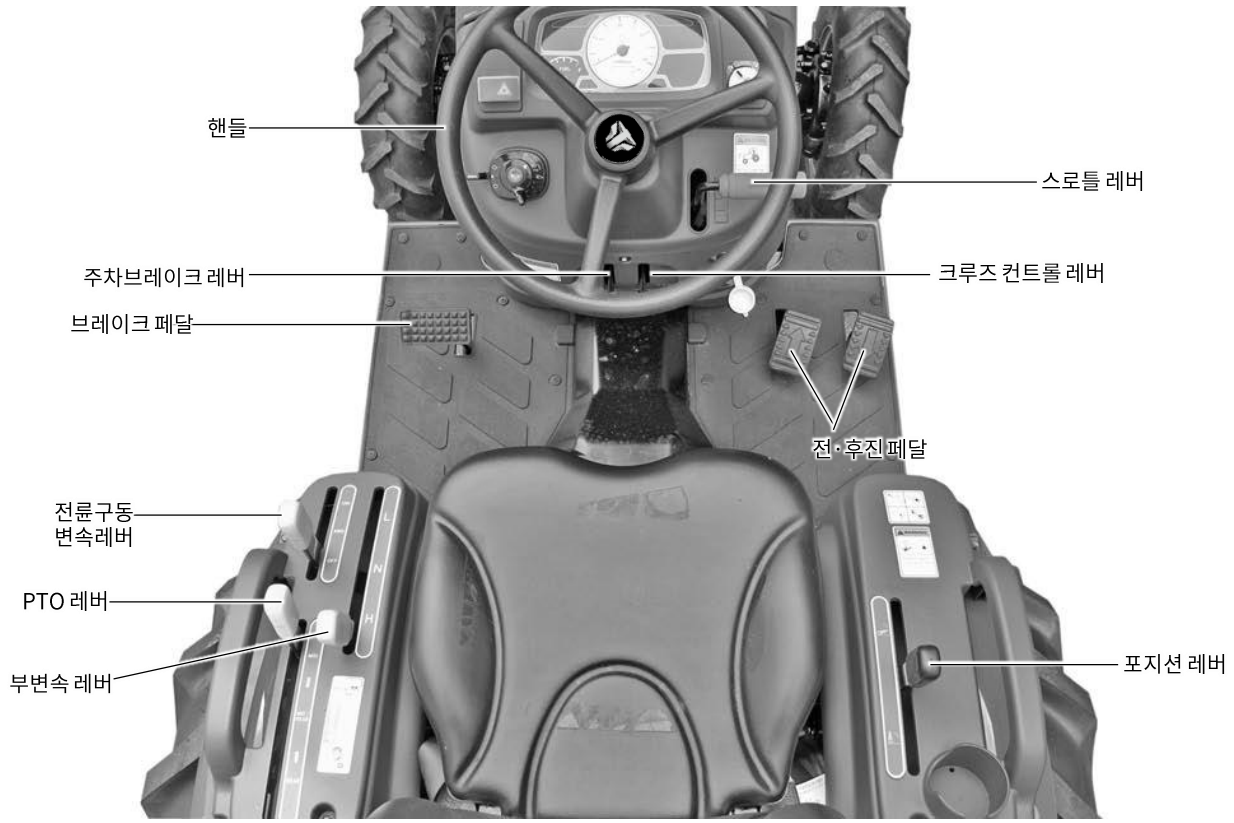

다

▶ 기계식형

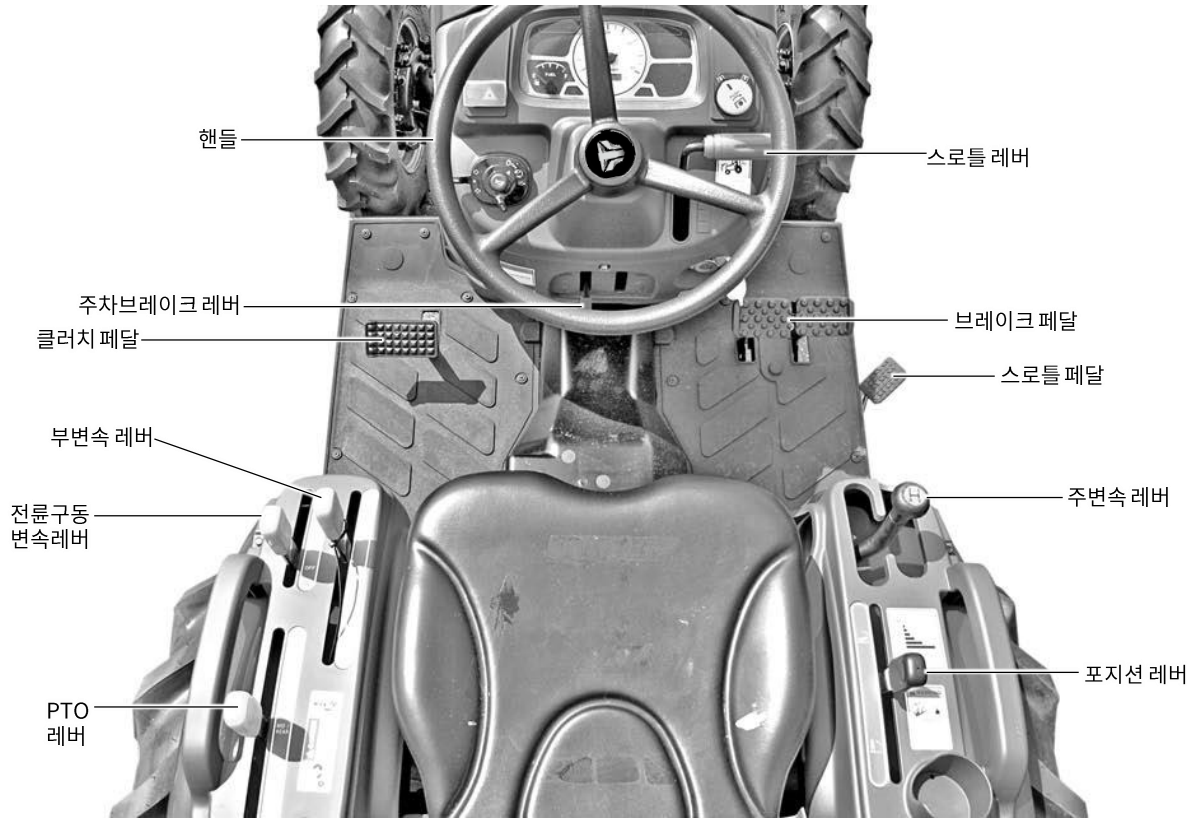

▶ 스로틀 레버

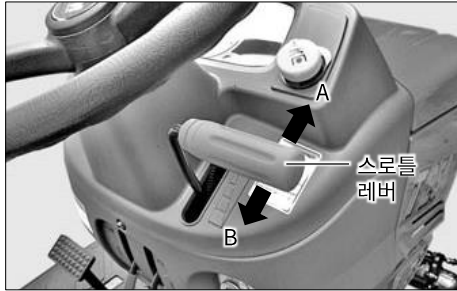

엔진의 회전을 제어하는 레버입니다.

- B쪽으로 당기면 고속 회전이 됩니다.

▶ 브레이크 페달 (NH형)



브레이크는 강제로 기계를 정지시키는 장치입니다.

▶ 브레이크 페달 (기계식형)

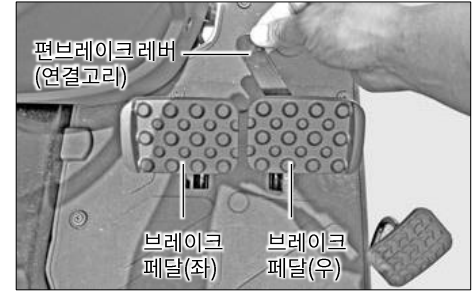

브레이크는 강제로 기계를 정지시키는 장치이고 일반차량과는 달리 좌·우 각각 독립되어 있어, 뒷바퀴의 한바퀴만 브레이크를 작동하게 할 수 있습니다.

편브레이크 레버를 해제하면 경고등이 점등되고 레버를 연결하면 소등됩니다.

브레이크 페달에는 좌·우를 연결시키는 연결고리가 있습니다.

- 노상주행 시 - 연결 (양브레이크 작동)
- 논, 밭 작업 시 - 분리 (편브레이크 작동)

다

경고

- 전복, 충돌의 위험이 있으니 주행, 트럭 상하차, 논밭 출입 시는 반드시 좌·우 브레이크 페달을 연결하십시오.
- 브레이크는 좌·우 동시에 작동하도록 정기적으로 점검하십시오.

▶ 전·후진 페달-NH형



전진 페달을 밟으면 전진이 되고 후진 페달을 밟으면 후진이 됩니다.

전후진 페달에서 발을 떼면 전후진 페달이 중립으로 되돌아오고 트랙터가 정지합니다.

경고

- 진행 중에 전진 ↔ 후진으로 변속하면 관성에 의한 충격으로 부상의 위험이 있으니 트랙터가 정지한 상태에서 변속하십시오.
- 전·후진 조작은 반드시 트랙터에 승차한 후에 하십시오.

▶ 스로틀 페달-기계식형



스로틀 레버와 같은 기능을 하며 엔진 회전을 제어하는 역할을 합니다.

- 페달을 밟으면 엔진이 빨라집니다.
- 페달에서 발을 떼면 아이들 회전 상태가 됩니다.

▶ 주차 브레이크 레버 (NH형)



- ① 왼쪽발로 브레이크를 힘껏 밟고 주차 브레이크를 위로 올리면 브레이크가 걸립니다.
- ② 주차 브레이크를 해제할 때는 브레이크 페달을 강하게 밟아 주십시오.

주

- 주차 브레이크가 완전히 해제되지 않은 상태에서 운전하면 브레이크 디스크가 조기 마모됩니다.

▶ 주차 브레이크 레버 (기계식형)



- ① 좌·우 브레이크 페달을 연결하고 오른발로 힘껏 밟은 상태에서 주차 브레이크 레버를 위로 올리면 주차 브레이크가 걸립니다.
- ② 주차 브레이크를 해제할 때는 브레이크 페달을 강하게 밟아 주십시오.

▶ 주변속 레버 (기계식형)

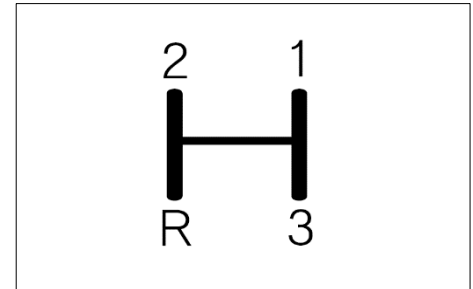

다

▶ 부변속 레버

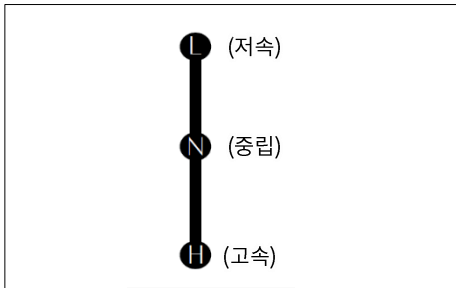

- 전후진 변속레버, 부변속레버의 조합에 의해 전진, 후진의 변속이 가능합니다.
- 스톱레버를 사용하여 엔진 속도를 증감하십시오.



주

- 부변속레버는 트랙터가 완전히 정지한 후 조작하여 주십시오.
주행 중에 변속하면 기어가 파손될 수 있습니다.

⚠ 경고

- 부변속레버가 「H」 위치에서는 속도가 빨라져 위험하니 후진 시는 「H」 속의 사용을 금합니다.

▶ 차동고정 페달



차동고정 페달은 차동장치를 고정하고 좌·우의 차륜회전을 동일하게 하는 장치입니다. 후륜이 슬립하는 경우와 한바퀴가 공회전하는 경우에 사용하십시오.



• 연결 - 페달을 밟으면



• 해제 - 페달을 떼면

NH형, 기계식형 위치가 다릅니다.
그림은 NH형 기준입니다.

- NH형: 오른쪽
- 기계식: 왼쪽

<차동 고정 사용예>

- ① 눈, 밭 출입 시 한바퀴가 슬립하거나 트랙터가 진행하지 않을 때
- ② 쟁기작업 등 견인력을 필요로 하는 작업에서 바퀴가 슬립할 때
- ③ 연약한 포장에서 한바퀴가 빠져서 주행하지 못할 때

 경고

- 노상 주행 중에는 충돌, 전복사고를 일으킬 수 있으니 절대로 차동고정 페달을 밟지 마십시오.
- 회전 시에는 반드시 해제하십시오. 소홀히 하면 상해 사고를 일으킬 수 있습니다.

주

- 차동고정을 사용할 때는 엔진회전을 저속으로 하십시오.
- 차동고정 페달에서 발을 떼어도 차동고정이 해제되지 않을 때는 브레이크페달을 좌·우 교대로 약하게 밟아 주십시오.

▶ 전륜구동 변속레버



- 「ON」 - 변속레버를 「ON」 으로 밀면 전륜 구동이 연결됩니다.
- 「OFF」 - 변속레버를 「OFF」 으로 당기면 전륜 구동이 끊어집니다.

<전륜구동 사용예>

전륜 구동은 다음의 경우에 위력을 발휘합니다.

- ① 눈, 밭에서 일반 경운시
- ② 경사지, 습지 등 견인력을 필요로 하는 경우
- ③ 습전작업이나 모래땅에서 작업할 때
- ④ 단단한 눈, 밭에서 로타베이터 경운시 트랙터가 앞으로 밀리는 것을 방지하는 경우
- ⑤ 눈, 밭 출입 및 두령을 넘을 때

주

- 전륜구동 레버를 넣을 경우는 반드시 트랙터 정지 후에 넣어주십시오.
- 전륜구동 레버를 넣을 경우 연결이 잘되지 않을 때 무리하게 힘을 가하지 말고 트랙터를 전진 또는 후진방향으로 약간 이동 시킨 후 연결을 시도하면 쉽게 연결 됩니다.
- 도로주행 시는 타이어 마모를 감소하기 위하여 가급적 전륜구동을 「OFF」 하고 주행하십시오.

다

▶ 의자 및 안전벨트



1. 의자 전/후 조절
 의자 전방부의 조절레버를 위로 당긴 상태에서 의자를 전/후로 조절할 수 있습니다. 조절 후에는 의자가 확실히 고정되었는지 확인하십시오.

2. 안전벨트



운전하기 전에 안전벨트를 허리에 맞도록 길이를 조절하고 「찰카닥」 소리가 나도록 끼워줍니다.



3. 의자젖힘
 우천시나 장기 보관 시, 의자를 앞으로 젖혀 놓을 수 있습니다.

경고

- 전복이나 추돌 사고 시 위험하오니 반드시 안전벨트를 착용하십시오.
- 주행 중에는 의자조정을 하지 마십시오.

▶ P.T.O 변속레버



PTO를 연결합니다.

후방 PTO	
엔진 RPM	PTO 속도
2,893	540 RPM
3,000	560 RPM

주

- PTO 변속레버는 반드시 PTOON/OFF 스위치를 「OFF」 한 후 변속하십시오.

▶ 미드 PTO(옵션)



미드 PTO 레버는 PTO 변속레버와 공용으로 사용되며 속도는 2,000 RPM 입니다. 각 변동 위치에 따라 다음과 같이 기능을 합니다.

- A 위치: 미드 PTO
- B 위치: 미드 + 후방 PTO
- C 위치: 후방 PTO

주

- PTO 변속레버는 반드시 PTOON/OFF 스위치를 「OFF」 한 후 변속하십시오.

경고

- 규정된 속도보다 높은 고속에서 작업을 작동시키지 마십시오.
- 작업을 조정 할 때에는 심각한 인체상해를 막기 위해서 엔진을 정지 하십시오.

MID PTO

엔진 RPM	PTO 속도
2,875	2,000 RPM
3,000	2,087 RPM

▶ PTO 축캡

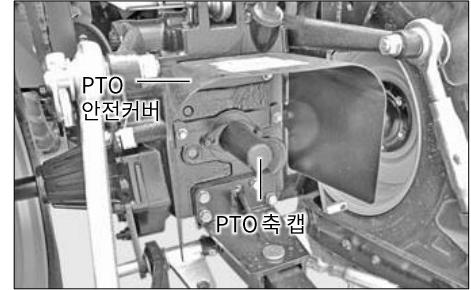

PTO축을 사용하지 않을 때는 PTO축에 그리스를 도포한 후 캡을 장착해 주십시오.

주의

- 저속 회전용 작업을 고속회전으로 사용하면 위험합니다.
- 부착 작업기 사용설명서를 숙지하고 작업하십시오.

다

⚠ 위험

- PTO축에 감기면 사망 또는 중상의 위험이 있습니다.
- PTO축이 회전 중일 때는 몸을 가까이 하지 마십시오.
- PTO축을 사용하지 않을 때는 캡을 장착해 주십시오.
또 PTO 안전 커버는 절대 떼어내지 마십시오.

▶ **파워 스티어링의 취급요령**

1. 파워스티어링은 엔진 운전 중에만 작동합니다. 다만, 엔진 회전이 저속일때는 다소 핸들이 무거워 집니다.
2. 앞 작업기를 부착 사용시 트랙터를 멈춘 상태에서 핸들을 조작하면 핸들조작이 무거워질 수가 있습니다. 이때는 저속으로 트랙터를 이동시키면서 핸들을 조작하십시오.
3. 핸들을 완전히 돌리면 안전밸브가 작동하여 신호음(릴리프음)이 납니다. 이 음이 나는 채로 사용하지 마십시오.(짧은 시간이라면 관계없습니다.) 또한 핸들을 완전히 돌린 상태에서 연속 사용은 가능한 피하십시오.
4. 불필요하게 핸들을 끝까지 돌리는 것은 (주행하지 않고 핸들을 꺾는 것) 타이어 마모를 빠르게 하므로 피하십시오.
5. 동절기에는 난기운전을 충분히 한 후에 사용하십시오.
6. 배관 등의 수리는 이물질이 들어가지도록 하십시오.
7. 주행 중 핸들 조작은 아주 가볍게 되므로 주의하여 조작하고 핸들에서 손을 떼지 마십시오.

⚠ 경고

- 주행중 핸들에서 손을 떼는 것은 추돌, 전복 사고를 야기시킬 수 있습니다.
절대로 핸들에서 손을 놓은 상태로 운전하지 마십시오.

▶ 작업기 승강장치 제어 시스템



1. 포지션 레버

작업기를 자유로이 상승, 하강시키며 임의의 위치에 유지하는 기능을 합니다.

<조작방법>

- 「작업기 상승」 - 레버를 후방으로 당기면 작업기는 상승합니다.
- 「작업기 하강」 - 레버를 전방으로 밀면 작업기는 하강합니다.

 경고

- 운전자가 트랙터로부터 떨어질 때는 반드시 작업기를 내리고 엔진을 정지시키십시오. 타인이 접근하여 오조작시 위험합니다.

▶ 유압 하강 속도 조절 손잡이



작업기의 하강 속도를 조절할 수 있습니다. 작업기의 종류, 작업상황에 따라 하강 속도를 조절해 주십시오.

<조작방법>

- 로타베이터 작업 - 하강 속도를 느리게 하십시오.
- 플라우 작업 - 하강 속도를 빠르게 하십시오.

다

경고

작업기가 추락하여 부상의 위험이 있으니 다음의 경우에는 반드시 「고정」으로 잠그십시오.

- 노상 주행
- 로타베이터 경운날 교환, 풀, 지푸라기 제거 시
- 작업기 정비점검 시



- 하강속도 느리게
손잡이를 시계 방향(저속)으로 돌립니다.
- 하강속도 빠르게
손잡이를 반시계 방향(고속)으로 돌립니다.
- 고정
손잡이를 시계방향(저속)으로 최대한 잠그십시오.

유압 리모트 컨트롤 밸브(선택사양)



유압 리모트 컨트롤 밸브는 선택사양으로 장착될 수 있습니다.
이 밸브는 유압 실린더에 의해 작동되는 작업기를 부착할 때 사용합니다.
작업기를 조정하려면 리모트 컨트롤 레버를 좌, 우로 움직이십시오.

주의

- 리모트 컨트롤 밸브를 사용하지 않을 때에는 레버는 중립위치에 있어야 합니다.
- 중립위치에 놓지 않으면 유압부품 및 엔진에 심각한 손상을 입힐 수 있습니다.

3.작업기 승강장치 및 견인히치

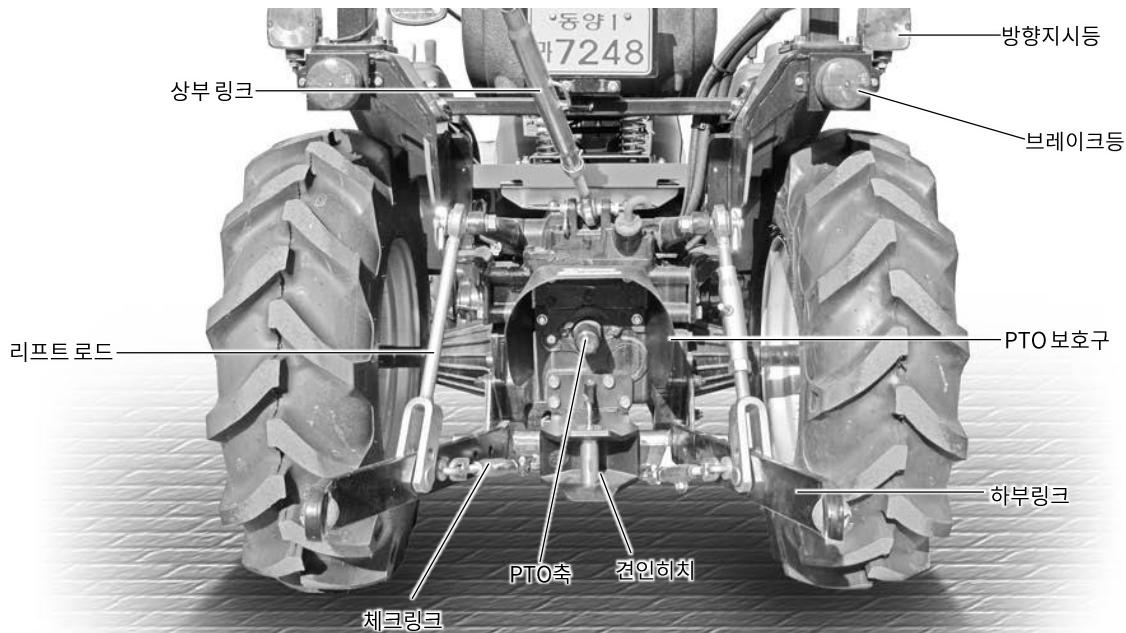

다

▶ 상부링크 조절



1. 상부링크를 늘이거나 줄여서 작업기의 기울기를 조절합니다.
2. 조절이 완료되면 조절손잡이를 고정하여 풀리지 않게 고정너트를 고정하십시오.

▶ 체크링크



체크링크를 조절하여 작업기의 흔들림과 충격을 완화시킵니다.

▶ 하부링크



작업기를 취부하는 장치로 볼부의 취부구멍은 카테고리 I(N)형(구멍지름 22.4mm)입니다.

주

- 작업기를 부착하지 않을 때는 하부링크가 뒷바퀴에 닿지 않도록 좌·우 체크링크로 고정하여 주십시오.
- 상부링크를 고리에 걸어 주십시오.

▶ 견인히치

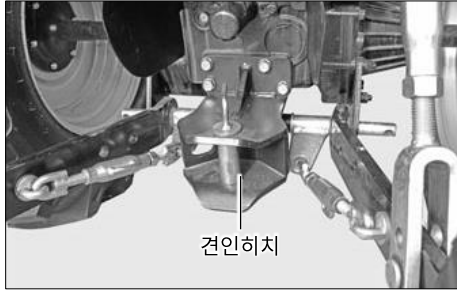

본 트랙터에 적용되는 작업기만 장착하십시오.

 경고

- 전복사고의 위험이 있으니 견인작업을 할 때는 반드시 견인히치를 사용하고 상부링크 브라켓이나 차축, 안전프레임 등에 로프를 걸어 견인하지 마십시오.
- P.T.O축에서 유니버설 조인트로 동력을 빼내는 로타베이터 등을 사용할 때는 견인히치를 제거해 주십시오. 그렇지 않으면 유니버설조인트가 견인히치에 닿아 파손되고 사고를 일으킬 위험이 있습니다.

▶ 안전프레임



안전프레임은 만일 트랙터가 전복되었을 때 사고 피해를 경감하는 것으로, 방지하는 것은 아닙니다.

격납고 출입등 안전프레임이 닿을 경우를 제외하고, 항상 안전프레임을 부착하여 확실하게 고정하고 운전하십시오.

 경고

- 안전프레임을 떼어낸 상태에서 만일 트랙터가 전복되었을 때 안전프레임의 역할을 하지 못하기 때문에 사망사고를 초래할 수도 있습니다. 절대 안전프레임을 떼어내고 운전하지 마십시오.

다



라. 운전 방법

1. 엔진의 시동.....라 - 2
2. 엔진 정지.....라 - 3
3. 아이들링(공회전) 운전라 - 3
4. 길들이기 운전.....라 - 4
5. 출발, 변속 주행.....라 - 4
6. 작업 시 선회 방법.....라 - 5
7. 주·정차 방법.....라 - 5
8. 경사지에서의 운전.....라 - 6
9. 논, 밭 출입 시의 주의 사항라 - 6
10. 트럭에 실고 내리기라 - 7
11. 도로 주행 시 주의 사항.....라 - 7
12. 운전 중의 작동 점검라 - 7

1. 엔진의 시동

▶ 시동 방법(NH형)

1. 트랙터 주위에 장애물이나 운전 방해가 되는 물건이 없는지 확인하십시오.
2. 좌석에 앉아 주차브레이크가 걸려있는지 확인하십시오.
3. 각 변속레버 및 PTO 스위치가 중립에 있는지 확인하십시오.
4. 스로틀 레버를 중간정도로 당겨 주십시오.
5. 브레이크 페달을 밟아 주십시오.
6. 키 스위치에 키를 꽂고 「ON」 위치로 하십시오. 이때 모니터 램프의 오일램프와 충전램프가 점등하는지를 확인하십시오.
7. 키 스위치를 「시동」 위치로 돌려 엔진이 시동 되면 키 스위치에서 손을 놓아 주십시오.
8. 시동 후 모든 모니터 램프가 소등되는지 확인하십시오.

▶ 시동방법 (기계식형)

1. 트랙터 주위에 장애물이나 운전 방해가 되는 물건이 없는지 확인하십시오.
2. 좌석에 앉아 주차브레이크가 걸려있는지 확인하십시오.
3. 각 변속레버 및 PTO 스위치가 중립에 있는지 확인하십시오.
4. 스로틀 레버를 중간정도로 당겨 주십시오.
5. 클러치 페달을 밟아 주십시오.
6. 키 스위치에 키를 꽂고 「ON」 위치로 하십시오. 이때 모니터 램프의 오일램프와 충전램프가 점등하는지를 확인하십시오.
7. 키 스위치를 「시동」 위치로 돌려 엔진이 시동 되면 키 스위치에서 손을 놓아 주십시오.
8. 시동 후 모든 모니터 램프가 소등되는지 확인하십시오.

경고

- 트랙터가 갑자기 움직여 사고의 위험이 있으니 시동모터 단자나 안전스위치를 직결해서 시동하지 마십시오.

주

- 브레이크 페달을 밟지 않으면 시동 되지 않습니다.
- PTOON/OFF스위치가 「ON」 되어 있으면 시동되지 않습니다.
- 엔진 운전 중에는 키 스위치를 「시동」 위치로 돌리지 마십시오.
- 시동 모터는 많은 전류를 소비하므로 10초 이상 연속 사용은 피하십시오.
- 10초 이내에 시동이 되지 않을 때는 30초 이상 기다린 후 조작을 반복하십시오.
- 의자에 앉지 않은 상태에서는 시동이 걸리지 않습니다.
의자에 앉은 후 시동을 걸어 주십시오.

2. 엔진 정지

▶ 시동키로 정지하는 방법

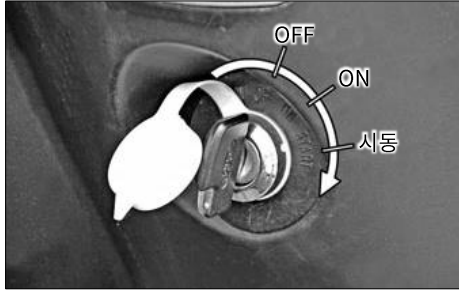

1. 엔진을 아이들 상태로 합니다.
2. 키 스위치를 「OFF」 위치로 돌립니다.
3. 시동키는 반드시 빼 두십시오.

주

- 엔진을 고속회전에서 정지하지 마십시오.
- 장시간 운전후에는 아이들링 (냉기 운전) 회전으로 약 5~10분 운전한 뒤 엔진을 정지하십시오.

3. 아이들링(공회전) 운전

▶ 일반적인 아이들링(공회전) 운전

엔진 시동 후, 엔진 각 부에 오일이 충분히 스며들게 하기 위해 아이들링 회전으로 5 ~ 10분간 난기 운전(아이들링) 하십시오.

주

- 시동 후, 바로 부하를 걸게 되면 엔진 소착 등, 고장의 원인이 될 수 있으므로 반드시 난기운전(아이들링) 하십시오.
- 아이들링 운전을 게을리하면
 - 유압 펌프의 소착
 - 유압 계통의 고장을 발생시킬 수 있으니 충분히 주의하여 주십시오.

⚠ 경고

- 아이들링 운전 중에는 반드시 주차 브레이크를 걸어 주십시오.
- 환기가 불충분한 곳에서는 배기 가스에 의한 일산화 탄소 중독의 위험이 있으니 아이들링 운전을 하지 마십시오.

▶ 한랭시 난기 운전

본 제품의 유압오일은 미션 오일을 겸용으로 사용하고 있습니다.

한랭시 기온이 저하되어 오일이 차가워지면 점도가 높아져 유압펌프가 오일을 흡입하지 못하게 되어 고장의 원인이 됩니다.

한랭시에는 다음의 요령으로 반드시 아이들링 운전을 시키십시오.

기온	운전시간
0°C 이상	적어도 10분간
0°C ~ -10°C	10 ~ 20분간
-10°C ~ -20°C	20 ~ 30분간
-20°C 이하	30분 이상

4. 길들이기 운전

▶ 길들이기 운전

최초 50시간은 다음 사항을 꼭 지켜 주십시오.

1. 급출발, 급정지는 삼가하십시오.
2. 필요 이상의 속도나 부하를 걸지 않도록 하십시오.
3. 운전은 엔진이 충분이 열이 오르고 난 후에 하십시오.
4. 엔진 최고회전수로 공회전을 장시간 하지 않도록 하십시오.
5. 50시간 사용후 각부의 점검과 필요오일을 교환하십시오.
6. 엔진오일 보충 및 교환은 정비점검항을 참조하십시오.

5. 출발, 변속, 주행

▶ 출발(NH형)



1. 작업기를 올립니다.
2. 부변속레버를 희망하는 위치로 넣어 주십시오.
3. 브레이크 페달을 밟아 주차브레이크를 해제 하십시오.
4. 전진 또는 후진 페달을 천천히 밟아 주십시오.

▶ 출발(기계식형)

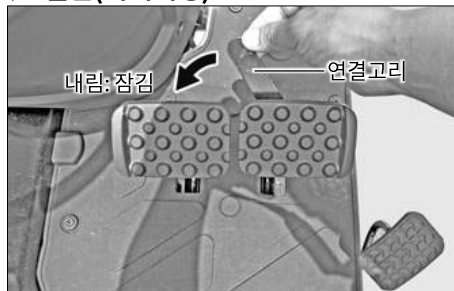

1. 좌우 브레이크 페달의 연결상태를 확인하십시오.
는, 발작업의 주행 중에는 반드시 좌우 브레이크를 연결하십시오.
2. 작업기를 올립니다.
3. 부변속레버를 희망하는 위치로 넣어 주십시오.
4. 브레이크 페달을 밟아 주차브레이크를 해제 하십시오.
5. 클러치 페달을 천천히 떼어 주십시오

▶ **변속, 주행**

주행중 변속은 일단 정지한 후에 변속하십시오.

⚠ 경고

- 후진은 전진과 거의 같은 속도가 나옵니다. 후진 시는 주위의 상황을 잘 확인하고 운전하십시오. 특히, 부변속 「H」 위치에서는 속도가 빨라져 위험하니 후진 시는 사용을 금합니다.

6. 작업 시 선회 방법(기계식형)

▶ **작업 시 선회 방법**

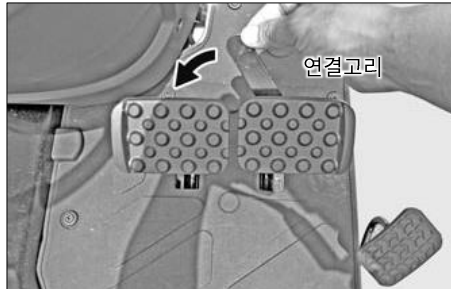

1. 논, 밭에서의 선회시는 좌, 우 브레이크 페달의 연결고리를 해제하십시오. (기계식형)
2. 핸들을 꺾고 선회하고자 하는 방향의 브레이크 페달을 밟아 주십시오.
3. 선회할 때는 반드시 엔진회전을 낮추어 천천히 회전하십시오.

⚠ 경고

- 옆으로 넘어질 수 있으니 고속으로 급선회하지 마십시오.
- 작업기를 장착했을 때는 대체로 길이가 길 수 있으니 선회 시는 주위 사람이나 장애물에 특히 주의하십시오.
- 주행 시는 좌, 우 브레이크 페달의 연결고리를 걸어 주십시오.

7. 주·정차 방법

▶ **주·정차 방법**



1. 스톱 레버로 엔진회전을 저속으로 하십시오.
2. 전진(NH형), 엑셀(기계식형) 페달을 천천히 떼어 주십시오. 급제동시에는 브레이크 페달을 밟으십시오.
3. 완전히 정지하면 변속레버를 중립으로 하여 주십시오.
4. 주차브레이크를 걸어 주십시오.
5. 작업기를 부착한 경우는 작업기를 내려주십시오.
6. 주차 후에는 반드시 시동키를 빼 주십시오.

⚠ 경고

- 주차할 때는 반드시 주차 브레이크를 걸어 주십시오.
- 경사지에서의 주차는 가급적 피해주시고, 무득이 한 경우에는 각 타이어에 고임목을 괴어 주십시오.

8. 경사지에서의 운전

▶ 급경사에서의 출발

1. 브레이크 페달을 밟으십시오.
2. 변속레버를 저속위치로 넣어 주십시오.
3. 스로틀 레버로 엔진회전을 중속으로 하십시오.
4. 전진(NH형), 스로틀(기계식형) 페달을 천천히 밟으면서 동시에 브레이크 페달의 밟은 상태를 조금씩 천천히 떼면서 밟는 세기를 낮추어 주십시오.
5. 브레이크 페달에서 발을 완전히 떼 후 전진 페달을 밟아 차속을 올립니다.

▶ 경사지 운전 요령

1. 오르막 길에서는 엔진이 정지하지 않도록 주변속 레버를 저단으로 변속하십시오.
2. 내리막 길에서는 차속을 저속으로 하여 주십시오.
3. 내리막 길에서는 주변속을 중립으로 하거나, 클러치를 끊지 마십시오.

경고

- 내리막길에서는 엔진 브레이크를 활용하고 클러치 페달을 절대 밟지 마십시오. 만약 지키지 않으면 상해 사고를 일으킬 수 있습니다.

주

- 수온등이 점등하는 것은 엔진의 과열을 나타내는 것이며 이상태로 계속 엔진을 가동시 키면 엔진 부품의 치명적인 고장의 원인이 됩니다. 반드시 조치 후에 사용하십시오.

9. 눈, 발 출입 시의 주의 사항

▶ 눈, 발 출입 시의 주의 사항

1. 브레이크 좌·우 페달 연결을 확인하십시오.
2. 눈, 발 출입은 높낮이가 크면 위험합니다. 디딤판을 사용하십시오.
3. 두둑에는 직각으로 진행하십시오.
4. 올라갈 때는 작업기를 내려 전륜이 들리지 않도록 하십시오.
5. 전륜 구동은 후진으로 두둑을 오를 경우, 현저하게 등판 능력이 좋아집니다.

경고

- 경사지에서의 작업은 전도가 일어날 수 있으니 균형에 충분히 주의하십시오.
- 프론트 웨이트 대신에 사람이 탈 경우는 대단히 위험합니다.

10. 트럭에 싣고 내리기

▶ 트럭에 싣고 내리기

1. 트럭에 상차시 전진으로 하십시오.
2. 상하차대를 사용할 때는 특히 주의하십시오.
3. 만일 도중에 시동이 꺼진 경우는 즉시 브레이크 페달을 밟은 후 서서히 브레이크 페달을 떼어서 일단 도로까지 내려와 다시 엔진을 시동하여 올라 가십시오.

11. 도로 주행 시의 주의 사항

1. 도로 주행 중, 진행 방향을 바꿀 때는 방향 지시등으로 진행 방향을 다른 차량에게 알려 주십시오.
2. 야간 주행 중, 앞에서 오는 차와 서로 지나칠 때는 하향등을 사용하십시오.
3. 좌 · 우 브레이크 페달은 반드시 연결하십시오.
4. 야간 주행 시, 작업등을 켜지 마십시오.
5. 관계 법규를 준수하고, 안전 운전을 명심하십시오.
6. 운전자 외는 절대 동승하지 않도록 하십시오.

경고

- 작업기를 장착하고 도로를 주행하면 트랙터의 앞부분이 가벼워, 핸들 조작이 나쁘게 되어 위험하니 주의하십시오.

12. 운전 중의 작동 점검

▶ 운전 중의 작동 점검

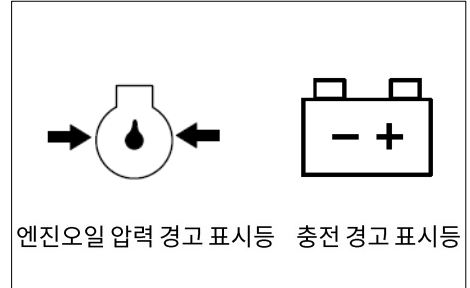

운전 중에는 각 부가 원활하게 작동하고 가동되는지 항상 주시하십시오.

• 엔진오일 압력 경고 표시등

운전 중 계기판의 엔진오일 램프가 점등했을 때는 윤활 계통의 고장이므로 신속히 엔진오일을 점검하시고 필요시 당사 정비 기사 조치를 받으십시오.

• 충전 경고 표시등

운전 중 계기판의 충전 램프가 점등되었을 때는 배터리 충전이 되지 않는 상태이므로 곧바로 점검하여 주십시오. 필요시 당사 정비 기사의 조치를 받으십시오.



주

- 수온등의 램프가 점등되는 것은 엔진의 과열을 나타내는 것이며 이 상태로 계속 엔진을 가동시키면 엔진 부품의 치명적인 고장의 원인이 됩니다.
반드시 조치후에 사용하십시오.

• 연료 부족 경고 표시등

운전 중 계기판의 연료경고표시 램프가 점등되면 연료가 부족한 상태이므로 즉시 급유하여 주십시오.

• 엔진 냉각수

수온등의 램프가 점등되면 엔진을 정지하고 다음 사항을 점검하십시오.

- 라디에이터 냉각수
- 라디에이터 핀의 먼지 막힘
- 팬벨트 늘어남

필요시 당사 정비 기사의 조치를 받으십시오.



마. 작업 방법

1. 작업기 취급 시, 주의 사항마 - 2
2. 일반적인 작업기마 - 2
3. 적정 작업 속도표(기계식형)마 - 6

1. 작업기 취급 시, 주의 사항

▶ 작업기 취급에 대한 주의 사항

1. 트랙터를 이동하여 작업기를 탈·부착할 때는 트랙터의 주변이나 작업기와 트랙터 사이에 사람이 들어가지 않도록 하십시오.
2. 작업기 탈·부착은 평탄하고 안전한 장소에서 하십시오.
3. 무거운 작업기를 장착할 경우는 앞쪽에 웨이트를 붙여 균형을 유지하십시오.
4. 작업기를 조정할 경우는 트랙터의 주차 브레이크를 걸고, 엔진을 정지한 후 PTO 스위치를 「OFF」로 한 후에 실시하십시오.
5. 견인 작업을 할 때는 반드시 견인 히치를 사용하고, 그 외의 것으로는 견인하지 않도록 하십시오.

경고

- 각 작업기에 부착된 경고 라벨의 내용을 충분히 숙지하고 작업에 임하십시오.
- 작업기 취급 부주의로 인한 상해를 피하기 위해 장치는 작업기의 사용설명서를 잘 읽고 안전하고 바르게 작업하십시오.
- 부적절한 작업기 부착으로 인한 상해 사고를 일으킬 수 있으니 당사에서 지정하는 작업기를 사용하십시오.

2. 일반적인 작업기

<로터베이터 작업 시 안전사항>

- 로터베이터의 안전 커버를 제거하지 마십시오.
- 유니버설 조인트에 씌워진 안전 커버와 PTO 축 커버를 제거하지 마십시오.
- 각 부분을 조절할 때는 PTO를 끊고 엔진을 정지 후, 시행하십시오.
- 도로 주행 시, PTO를 끊고 주행하고 가능한 지면에 닿지 않는 범위 내에서 로터베이터를 내리고 운행하십시오.
- 유니버설 조인트는 내축과 외축의 겹침량을 최소 15cm 이상을 확보하십시오.
- 유니버설 조인트가 트랙터와 로터베이터 축에 확실히 고정되었는지 반드시 확인하십시오.

▶ 효과적인 경운법

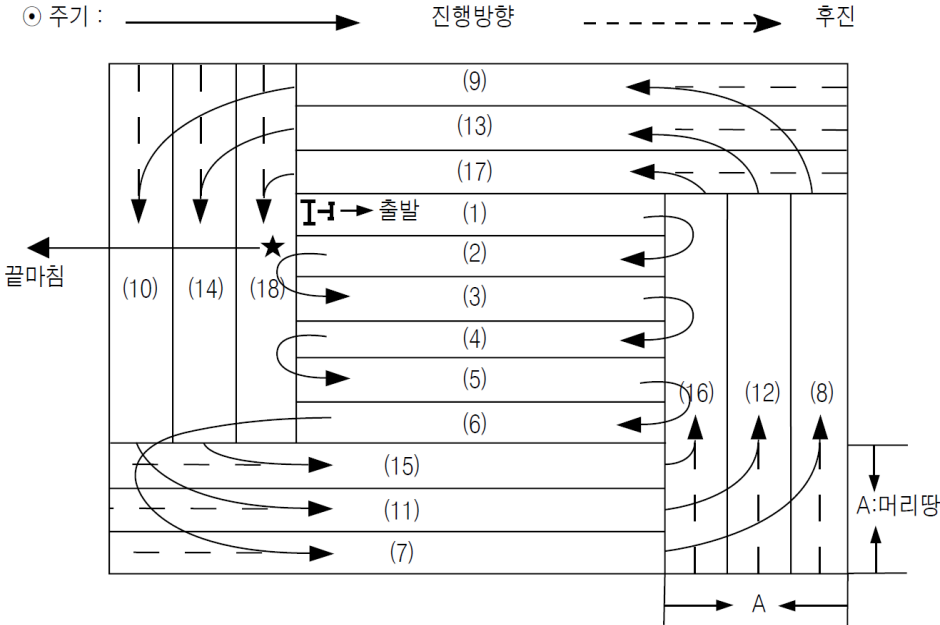

순차 왕복 경운법

- 이 방법은 경지 정리가 잘 된 포장지로 조건이 좋은 경우에 이용하면 효과적입니다.
- 그림에서 머리땅은 로터베이터의 유효 경폭으로 3회 경운할 폭보다 약간 좁게 합니다.
- 출발점은 최후 밖으로 나오는 장소로 정합니다.
- 경운은 (1)~(6)까지는 순차 왕복하고 (7)~(18)까지는 회전하면서 마칩니다.
- 트랙터의 진행 방향으로 우측이 두둑쪽이 되도록 합니다.
- 이미 경운된 곳은 타이어가 누르지 않도록 합니다.

마

◎ 주기 :

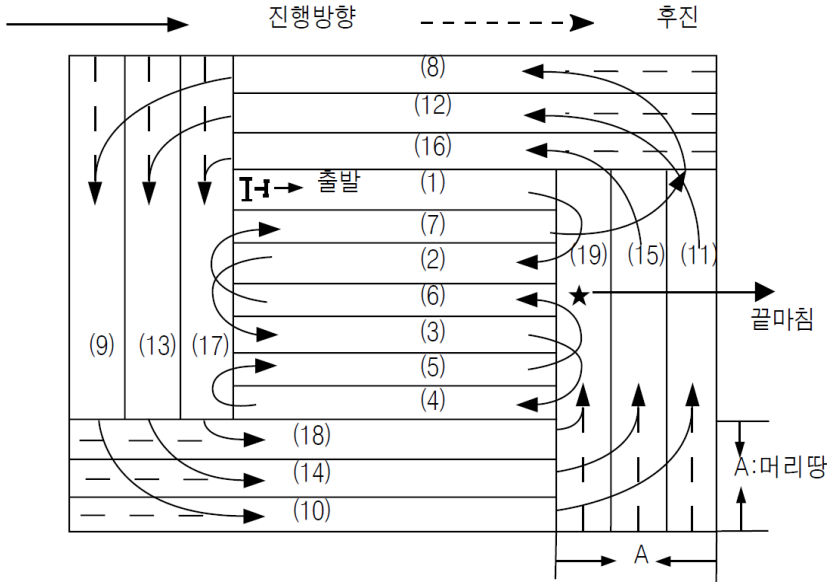

사이걸러 왕복 경운법

- 포장지가 좁거나 짧아서 선회가 어려울 경우나, 포장 조건이 좋지 못한 경우에 이용되는 방법입니다.
- 그림에서 (1), (2), (3), (4) 경운하면서 (5), (6), (7)과의 폭은 약 10cm 정도 겹치도록 합니다.
- 경운은 (1)~(7)까지는 사이 걸러 왕복하고 (8)~(19)는 회전 경운합니다.
- 기타 방법은 순차 왕복 경운법과 같습니다.

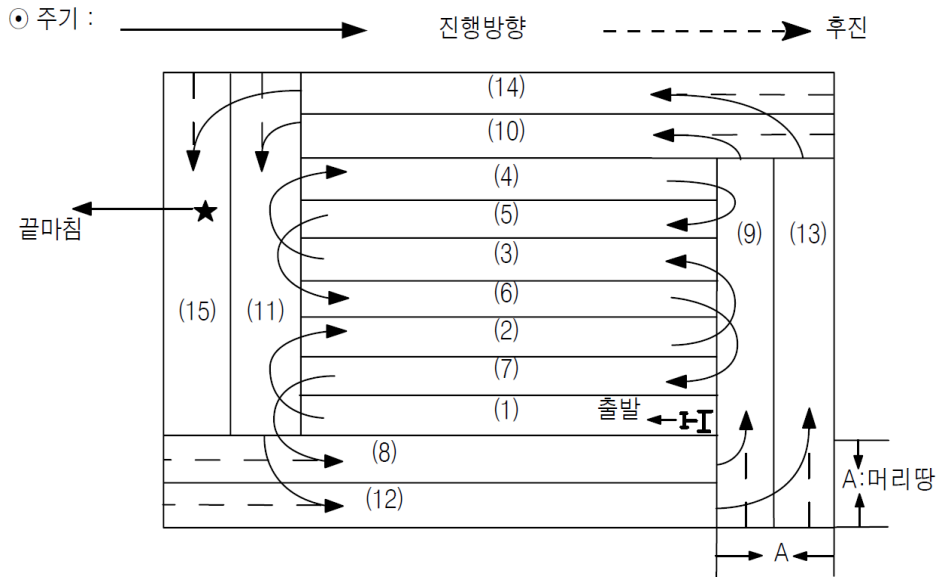

균평 경운법

- 균평 작업은 경운 쇄토 후 하는 것과 경운하지 않고 하는 방법 두 종류가 있습니다.
- 경운하지 않고 균평 작업하는 트랙터 속도보다 경운 쇄토 후 하는 균평 작업의 차속을 빠르게 합니다.
- 물논 작업 시, 괄적이 보이지 않을 정도의 물을 넣으면 적당합니다.
- 머리땅은 2회 경운할 폭보다 조금 작게 합니다.
- 기타 방법은 사이 걸러 왕복 경운법과 같습니다.

마

3. 적정 작업 속도표(기계식형)

효율적인 작업을 위해 작업 종류별 적정한 트랙터의 변속 단수를 부착된 라벨과 같이 권장합니다.

토양 및 작업조건에 따라 트랙터의 작업 속도와 단수를 가감하여 사용하십시오.

주

- 앞에서 다룬 로타베이터의 설명은 간략하게 설명한 것이며 상세한 사용설명이나 기타 작업기에 대한 사용설명은 각 작업기의 사용설명서를 참조하십시오.

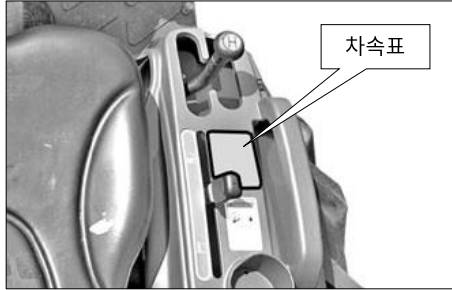

주

- 상기에 표시한 차속표 (기계식형)입니다.

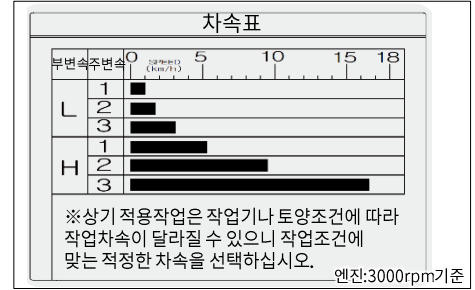



바. 정비·점검

1. 각부 커버 여는 방법 바 - 2
2. 점검개소 바 - 3
3. 냉각수 점검, 교환 바 - 4
4. 각종 오일 점검, 교환 바 - 5
5. 각종 필터 카트리리지 교환 바 - 8
6. 연료계통 점검 및 연료 필터 교환 바 - 9
7. 에어크리너 점검, 청소 바 - 10
8. 룬거의 조절 바 - 12
9. 그리스 주입에 대하여 바 - 13
10. 각종 호스류 점검 바 - 13
11. 전기계통의 점검 바 - 13
12. 각부의 점검 및 조정 바 - 17
13. 각부 정기점검 일람표 바 - 21

1. 각 부 커버 여는 방법

▶ 후드 여는 방법



1. 후드 로크핀을 아래로 당기면 「딸깍」 하는 소리와 함께 후드가 약간 열립니다.

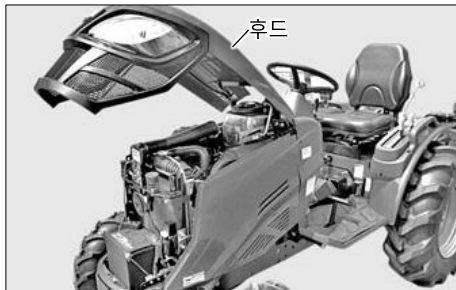

2. 후드를 손으로 들어 올려 가이드 핀이 가이드 후드록 장치의 홈에 끼워질 때까지 올리십시오.

▶ 후드 닫는 방법



오른손으로 후크를 살짝 들어올려 레일을 따라 내린 후 후드를 힘껏 누르면 후드가 닫힙니다.

2. 점검개소

▶ 사이드 커버 여는 방법

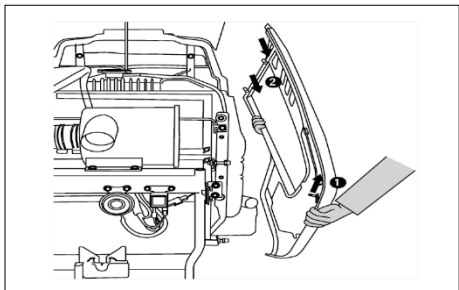

1. 먼저 앞을 살짝 들어올려 지지핀이 이탈 되도록 합니다.
2. 사이드 커버를 양손으로 잡고 트랙터 앞으로 당기면 뒤쪽의 고무가이드링의 지지핀이 이탈되면서 분리됩니다.

고장을 미연에 방지하기 위하여 일상의 취급이 중요합니다.

운행 전 점검은 매일 빠뜨리지 말고 시행하십시오.

▶ 점검개소

점검은 다음 순서로 하십시오.

1. 전일의 이상개소
2. 트랙터 주위를 둘러보며
 - 램프류의 점등 및 파손
 - 타이어 공기압, 균열, 손상, 마모
 - 타이어 등의 회전부 볼트, 너트 풀림
 - 미션오일량
 - 작업기 취부 상태
3. 후드, 사이드커버를 열고
 - 엔진오일량
 - 냉각수량
 - 팬벨트 장력상태, 손상

3. 냉각수 점검, 교환

▶ 엔진 냉각수 점검, 교환

4. 운전석에 앉아 스위치를 넣고
 - 연료계 작동
 - 연료는 충분한가?
 - 오일, 충전 경고램프의 점멸상태
 - 방향지시등
 - 경음기 작동
 - 브레이크 페달 유격
 - 핸들 유격

5. 엔진을 시동하고 서행하면서
 - 배기가스 색
 - 브레이크 작동상태
 - 편브레이크 작동 상태
 - 핸들 무거움, 떨림 상태
 - 냉각수 온도계 작동 상태
 - 3점 링크 장치부 유압작동



1. 점검
 냉각수가 라디에이터에 적정하게 채워져 있는지 점검하고 부족하면 라디에이터에 냉각수를 보충하십시오.
 냉각수 주입 캡 옆의 냉각수 점검 호스에서 물이 나올 때까지 보충하면 됩니다.

경고

- 고온시 캡을 열면 뜨거운 증기가 분출되어 화상을 입을 위험이 있습니다. 충분히 식은 후 개방하십시오.

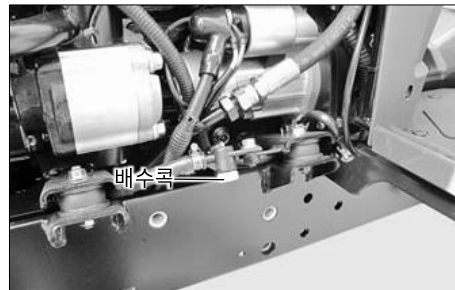

2. 교환방법
 - ① 냉각수를 뺄 때는 드레인 콕을 열고 라디에이터 캡을 열면 냉각수는 빨리 배출됩니다.
 - ② 깨끗한 물로 라디에이터 내부를 잘 세척해 주십시오.
 - ③ 드레인 콕을 닫고 냉각수를 넣어주십시오.
 - ④ 엔진을 시동하고 약 5분 정도 공회전시킨 다음 냉각수를 확인하고 부족하면 보충하십시오.

4. 각종 오일 점검, 교환

▶ 엔진오일 점검, 교환

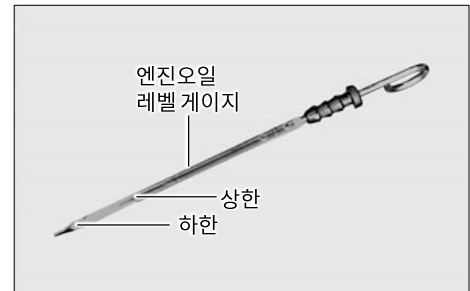

1. 점검

① 레벨게이지를 빼어 선단을 닦고 다시 넣은 후 재차 빼서 「상한」 과 「하한」 사이에 오일 레벨이 있는지 확인하십시오.

② 부족하면 보충하십시오.

▶ 라디에이터 철망 청소



풀밭 및 야간작업을 할 때는 라디에이터, 콘덴서 망에 풀, 짚, 벌레 등이 부착되어 냉각효율이 떨어질 수 있습니다.

철망을 청소하여 주십시오. 팬과 튜브 사이에 먼지가 있을 경우는 깨끗한 물로 세척 하십시오.

주

- 강한 압력수로 청소하는 것은 라디에이터 핀을 변형시킬 수 있으니 주의하십시오.

바

3. 부동액

냉각수가 얼면 엔진이 파손될 수 있습니다.

- 부동액을 넣기 전에 라디에이터를 잘 세척 하십시오.
- 부동액의 혼합은 메이커 및 기온에 따라 다르므로 메이커의 설명에 준하십시오.
- 부동액은 물과 잘 섞어서 넣어 주십시오.
- 부동액의 보충

증발한 경우 - 냉각수가 줄어든 만큼 물을 보충 하십시오.

누수된 경우 - 같은 비율로 혼합한 부동액을 보충하십시오.

⚠ 주의

- 엔진냉각수가 피부에 묻으면 피부를 자극하여 피부질환을 유발할 수 있습니다. 비누와 물 혹은 핸드클리너로 묻은 부위를 닦아내십시오.



2. 교환

- 엔진 하부의 배유 플러그를 풀어 오염된 엔진오일을 뺍니다. 이 때 뜨거워져 있는 오일이 먼저 배출되므로 화상을 입을 위험이 있으니 주의하십시오.
- 오일을 뺀 후, 엔진오일 배유플러그를 조입니다.
- 지정된 엔진오일을 급유구에 규정량을 급유하십시오.

주

- 엔진 오일은 상한선 이상으로 넣지 마십시오.
- 엔진 오일 점검은 시동 전이나 엔진 정지 5분 이상 지난 후 점검하십시오.
- 이제까지 사용하고 있었던 오일과 다른 메이커 제품을, 또는 점도가 다른 제품을 사용할 경우에 기존의 오일을 전부 배출시킨 후 새로운 오일로 교환하십시오.

⚠ 주의

- 엔진오일이 피부에 묻으면 피부를 자극하여 피부질환을 유발할 수 있습니다. 비누와 물 혹은 핸드클리너로 묻은 부위를 닦아 내십시오.
- 엔진 정지 직후의 교환은 오일이 뜨거워 화상을 입을 수 있으니 충분히 냉각시킨 후 배출하십시오.

▶ 미션 오일의 점검, 교환



1. 점검

- 미션오일 점검창을 확인하고 「상한」과 「하한」 사이에 오일 레벨이 있는지 점검하십시오.
- 부족하면 보충하십시오.

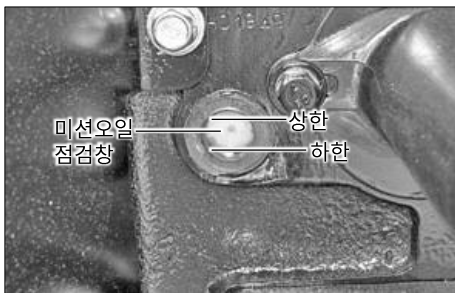

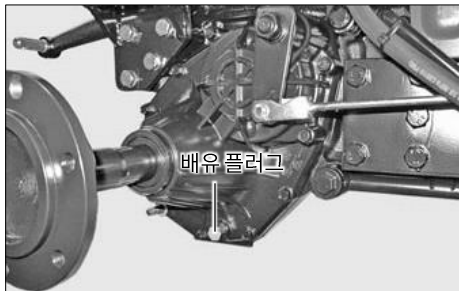

주

- 미션오일은 상한선 이상으로 넣지 마십시오.
- 미션오일 점검은 시동 전이나 엔진 정지 5분 이상 지난 후 점검하십시오.
- 이제까지 사용하고 있었던 오일과 다른 메이커 제품을, 또는 점도가 다른 제품을 사용할 경우는 기존의 오일을 전부 배출시킨 후 새로운 오일로 교환하십시오.

2. 교환 (미션케이스 양쪽에 위치함)

- ① 미션 하부의 배유 플러그를 풀어 오염된 미션오일을 뺍니다. 이때 뜨거워져 있는 오일이 먼저 배출되므로 화상을 입을 우려가 있으니 조심하십시오.
- ② 오일을 뺀 후, 미션오일 배유플러그를 조입니다.
- ③ 지정된 미션오일을 급유구에 규정량을 급유하십시오.

주의

- 미션오일이 피부에 묻으면 피부를 자극하여 피부질환을 유발할 수 있습니다. 비누와 물 혹은 핸드클리너로 묻은 부위를 닦아 내십시오.

▶ **프론트액슬 오일 점검, 교환**

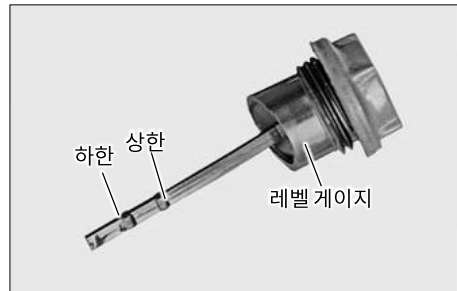
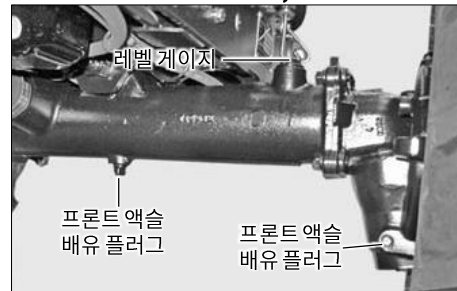

1. 점검

- ① 레벨게이지를 빼어 선단을 닦고 다시 넣은 후 재차 빼서 「상한」 과 「하한」 사이에 오일 레벨이 있는지 확인하십시오.
- ② 부족하면 보충하십시오.

2. 교환

- ① 액슬 하부 및 좌, 우 최종케이스의 배유플러그를 풀어 오염된 오일을 뺍니다. 이때 뜨거워져 있는 오일이 먼저 배출되므로 화상을 입을 우려가 있으니 조심하십시오.
- ② 오일을 뺀 후, 오일 배유플러그를 조입니다.
- ③ 지정된 오일을 급유구에 규정량을 급유하십시오.

주

- 프론트액슬 오일은 상한선 이상으로 넣지 마십시오
- 프론트액슬 오일 점검은 시동 전이나 5분 이상 지난 후 점검하십시오.
- 이제까지 사용하고 있었던 오일과 다른 메이커 제품을, 또는 점도가 다른 제품을 사용할 경우에는 기존의 오일을 전부 배출시킨 후 새로운 오일로 교환하십시오.

주의

- 오일이 피부에 묻으면 피부를 자극하여 피부질환을 유발할 수 있습니다. 비누와 물 혹은 핸드클리너로 묻은 부위를 닦아 내십시오.
- 엔진 정지 직후의 교환은 오일이 뜨거워 화상을 입을 수 있으니 충분히 냉각시킨 후 배출하십시오.

5. 각종 필터 및 카트리지 교환

▶ NH 오일 필터 교환

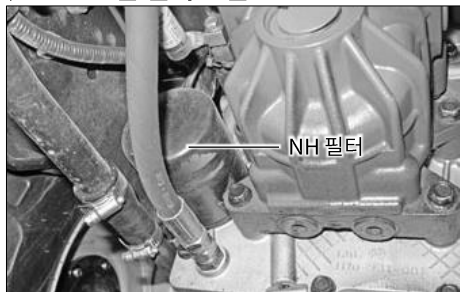

- ① NH 오일 필터는 발판 밑에 위치해 있습니다.
- ② 유압오일필터 엘리먼트를 소정의 렌치를 이용하여 반시계 방향으로 풀어 떼어 냅니다.
- ③ 새 카트리지 O-링에 오일을 얇게 바르고 손으로 돌려 체결하고 패키징이 씰면에 접촉하고 나서 소정의 렌치를 이용해 약 2/3회 전 더 돌려 체결하십시오.
- ④ 유압 오일을 규정량까지 보충하십시오.
- ⑤ 다시 오일 게이지로 유면을 확인하고 부족하면 추가 보충하십시오.

▶ 미션케이스 스트레이너 청소



- ① 미션오일 교환시 경우로 청소하십시오.
- ② 리어 미션케이스 좌측하부에 있는 필터 바디 지지 볼트를 풀고 당겨서 빼 줍니다.

▶ 엔진오일 필터 카트리지의 교환



- ① 엔진오일 필터 카트리지를 소정의 렌치를 이용하여 반시계 방향으로 풀어 떼어냅니다.
- ② 새 카트리지의 O-링에 오일을 얇게 바르고 손으로 돌려 체결하고 패킹이 씌면에 접촉하고 나서 소정의 렌치를 이용해 약 2/3회 전 더 돌려 체결하십시오.
- ③ 엔진오일을 규정량 까지 보충하십시오.
- ④ 약 5분간 엔진을 운전한 후 오일경고등을 통해 이상이 없는지 확인하고 엔진을 정지합니다. (엔진 운전 중 경고등이 꺼져 있으면 정상입니다.)
- ⑤ 다시 오일게이지로 유면을 확인하고 부족하면 추가 보충하십시오.

6. 연료계통 점검 및 연료 필터교환

▶ 연료 급유구



연료는 반드시 저유황경유 또는 초저유황 경유만을 사용하십시오.

주

- 연료중에 먼지나 모래 등 이물질이 함유되어 있거나 수분이 혼입되어 있는 불량연료의 사용은 연료분사 펌프, 분사노즐, 실린더블록 등, 엔진 주요부품의 고장원인이 되므로 반드시 정상적인 연료를 사용하거나 거름망을 통해 걸러진 깨끗한 연료를 주입하십시오.

바

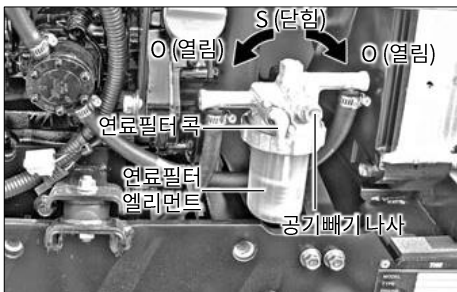

2. 연료 계통의 공기빼기 방법
다음과 같은 경우에 공기빼기를 할 필요가 있습니다.

- 연료가 떨어져 시동이 꺼졌을 때
- 필터 및 배관을 분해했을 때

- ① 연료 필터 콕을 「ON」 합니다.
- ② 공기빼기 나사를 풀어 줍니다.
- ③ 엔진을 시동합니다.
- ④ 공기빼기 나사에서 맑은 연료가 나오면 나사를 체결합니다.
- ⑤ 공기빼기가 확실치 않으면 반복하여 주십시오.

3. 연료필터 청소 및 엘리먼트 교환

- 연료내의 이물질이나 수분을 제거하는 필터입니다.

- ① 연료 필터콕을 「S」 하십시오.
- ② 캡 물체를 풀고 캡을 떼어낸 후 내부를 경우로 씻어 줍니다.
- ③ 엘리먼트를 경우로 씻어 이물질을 제거합니다.
- ④ 엘리먼트가 심하게 오염되었을 때는 교환하십시오.

주

연료필터는 100시간마다 청소, 교환을 반복하십시오.

7. 에어클리너 점검, 청소

▶ 진공 밸브 청소



에어클리너 점검, 청소는 다음 요령으로 정기적으로 하십시오.

밸브를 손으로 빼내어 내부에 있는 먼지를 털어 주십시오. 더러운 것이나 수분이 있으면 마른 걸레로 깨끗이 닦고 다시 끼워 주십시오.

<에어클리너 정비, 점검주의사항>

1. 엘리먼트는 규격품을 사용하고 기름을 바르지 마십시오.
2. 커버 내부에 묻어 있는 먼지도 깨끗이 청소하십시오.
3. 먼지가 커버 내부로 들어가지 않도록 확실히 조립하십시오.
4. 엘리먼트를 분해한 상태로는 절대 운전하지 마십시오.

▶ 엘리먼트 청소

1. 압축 공기를 사용하여 노즐의 방향을 엘리먼트 안쪽에서 바깥쪽으로 향하도록 하고 적절한 거리를 유지하여 청소합니다.

▶ 엘리먼트 교환

엘리먼트 5회 청소 또는 파손되어 있는 경우는 교환하십시오.

주

- 청소 시 엘리먼트를 돌이나 콘크리트에 두드리지 마십시오.
- 엘리먼트 조립은 확실하게 하십시오.
- 에어클리너 각부의 체결은 확실하여 먼지가 흡입되지 않도록 하십시오.

8. 률거의 조절

▶ 률거의 조절

기종 및 선택사양에 따라 다음과 같이 조절됩니다.

- 전륜 률거의 조절

타이어 반전으로 그림과 같이 조절됩니다.

- 후륜 률거의 조절

좌·우 타이어 디스크 반전으로 그림과 같이 조절 가능합니다.

경고

- 안전을 위하여 률거의 조절은 대리점이나 당사 정비소를 이용해 주십시오.
- 안전한 지지 장치가 없는 곳에서의 타이어 분해는 전복사고 등의 위험이 있습니다.

주의

- 률거를 조절하면 차폭이나 회전 반경이 달라지므로 운전에 주의하십시오.

- 적용기종: TC25

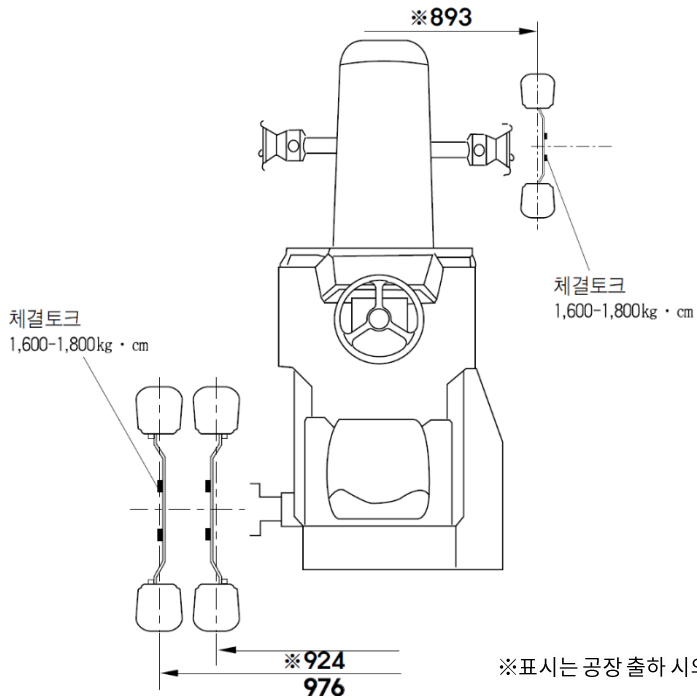

※표시는 공장 출하 시의 률거를 표시합니다.

단위:mm

9. 그리스 주입에 대하여

▶ 그리스 주입

- 그리스 주입 개소
통상 그리스 주입은 급유, 검유개소 일람표에 따라 주십시오.
단, 물은 작업할 때는 작업 전에 그리스를 주입하십시오.
- 프론트액슬 피봇핀 그리스 주입 방법
프론트액슬에 그리스 니플이 보입니다.
해당 장소에 그리스를 주입하십시오.

10. 각종 호스류 점검

연료호스나 라디에이터 호스 등 고무제품은 트렉터를 사용하지 않아도 노화하는 소모품으로 체결 밴드와 함께 2년마다 또는 손상되었을 때는 신제품으로 교환하십시오.

⚠ 경고

- 연료 호스류가 손상되어 있으면 연료가 누유되어 화재 등의 상해사고를 일으킬 수 있으니 반드시 점검 조치하십시오.

11. 전기계통의 점검

▶ 배터리의 점검과 충전

⚠ 위험

- 배터리를 떼내어 충전할 때는 수소가스가 발생하여 화재의 위험이 있으니 통풍이 잘 되는 곳에서 충전하십시오.
- 인화성이 강한 수소가스가 다량 발생되므로 인화폭발을 일으킬 수 있으니 화기를 가까이 하거나 스파크를 일으키지 않도록 주의하십시오.
- 배터리의 전해액은 묽은 황산으로 실명이나 화상의 위험이 있으니 쏟지 않도록 주의하십시오.
- 전해액이 눈, 피부, 의복이나 물건에 묻었을 때는 물로 씻고 마셨을 때에는 다량의 물을 마시십시오. 눈에 들어갔거나 마셨을 때는 의사의 진단을 받으십시오.



배터리에는 배터리 점검용 충전지시계가 있습니다

점검항	배터리 상태
청색	배터리 충전 정상
흑색	배터리 방전 즉시충전
백색	배터리 교환

<점검>

- 잔여 용량의 확인
 - 2주이상 사용하지 않으면 시동이 곤란하므로 보조충전을 합니다.
- 배터리 단자가 부식되면 전류가 흐르지 않게 되므로 부식되거나 오염되면 사포나 브러시로 닦아냅니다.

지정 배터리
12V 50AH (20HR)

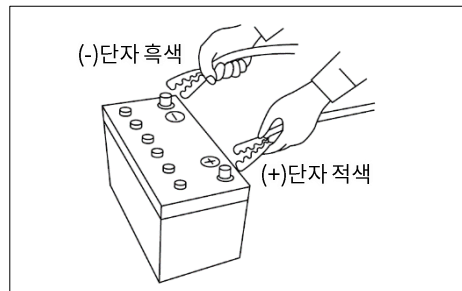

<충전>

- 시동스위치를 「OFF」 하고 트랙터에서 배터리를 떼어 냅니다.
- 통풍이 잘되는 곳에서 충전하십시오.
- 급속충전은 가능한 피하고 보통 충전을 합니다.
- 충전기의 스위치를 「OFF」 로 하고 클립을 배터리 단자에 (+)(-)를 정확하게 연결 합니다.
- 충전기를 사용하여 충전할 때는 충전 전류가 10A가 넘지 않도록 하십시오.

▶ 점프케이블을 이용한 시동

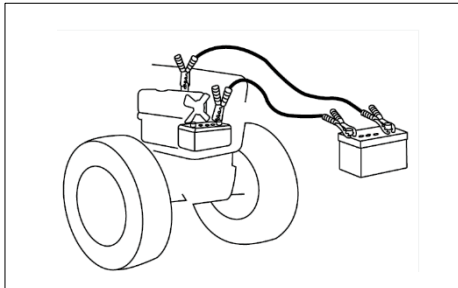

- ① 모든 전기 장치를 끄십시오.
- ② 정상 배터리의(+)극과 방전된 배터리의 (+) 극을 점프케이블로 연결하십시오.
- ③ 정상 배터리의 (-)극과 방전된 트랙터의 엔진 본체를 점프케이블로 연결합니다.
- ④ 먼저 정상인 기계의 시동을 걸고 방전된 트랙터의 시동을 거십시오.
- ⑤ 엔진이 시동되면 먼저 (-)극 케이블을 분리 후 (+)극을 분리하십시오.
- ⑥ 방전된 트랙터는 시동후 약 30분정도 충전하시기 바랍니다.

경고

- 반드시 점프케이블 연결은(+)극 부터 하고, (-)극 연결은 방전된 트랙터의 엔진바디에 연결하십시오.

▶ 전기배선 점검

1. 배선부 터미널(단자)부의 느슨함은 접촉 불량, 배선이 손상, 전기부품의 성능을 저하, 쇼트, 누전 또는 화재가 발생할 수 있습니다. 노화되고 손상된 배선은 교환, 수리하십시오.
2. 배선 피복이 벗겨 졌을 때에는 절연 비닐 테이프로 감아 주십시오.
3. 배선을 잡아주는 밴드 등이 파손되었을 때는 소정의 클램프로 배선을 고정하십시오.
4. 화재를 방지하기 위하여 1년에 1회 정기 점검을 받으십시오.

▶ 퓨즈점검 및 교환

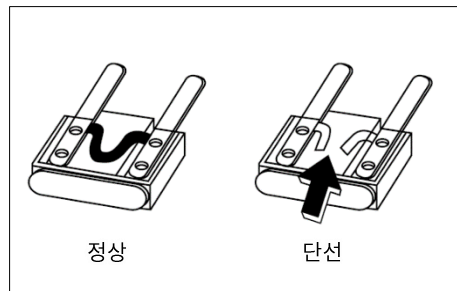

바

1. 본기 퓨즈 박스

배선회로에 이상이 있을 경우 사고를 미연에 방지하기 위하여 퓨즈가 설치되어 있습니다. 운전중 전기계통에 이상을 확인한 때는 퓨즈가 끊어졌는지 확인하십시오.

- ① 퓨즈 박스의 뚜껑을 떼 냅니다.
- ② 손상된 퓨즈를 빼 냅니다
- ③ 손상된 퓨즈와 같은 용량의 퓨즈와 교환 합니다.
- ④ 각 퓨즈의 기능 및 용량은 퓨즈박스 뚜껑에 표시되어 있습니다.

경고

- 지정 이외의 퓨즈를 사용하면 배선이 과열되어 화재의 위험이 있으니 부착된 퓨즈와 다른 용량의 퓨즈를 사용하지 마십시오. 또 철사, 은박지 등을 퓨즈 대신 사용하지 마십시오.



2. 슬로우블로우 퓨즈

본 트랙터에는 배선 중에 슬로우블로우가 퓨즈 설치되어 있습니다.

슬로우블로우 퓨즈는 배선을 보호하기 위한 부품으로 끊어지면 전기회로에 전기가 흐르지 않습니다. 반드시 끊어진 원인을 조사하여 규정된 부품의 퓨즈로 교환하십시오.

슬레노이드
30A

슬레노이드
전원
30A

충전
50A

예열
50A

메인
40A

※ 퓨즈 배치(정면에서 보았을 때)

12. 각부의 점검 및 조정

▶ 각종 램프류의 전구 교환

램프 스위치 조작 시 램프가 켜지지 않을 때

- ① 해당 퓨즈를 점검합니다.
- ② 퓨즈에 이상이 없으면 램프의 전구 소켓을 분리합니다.
- ③ 소켓에서 전구를 분리 하여 필라멘트 단락을 점검합니다.
- ④ 필라멘트가 단락 되어 있으면 같은 용량의 새 전구로 교환합니다.

전 구 명	규 격
전조등	12V 55W
방향지시등	12V 21W
차폭등	12V 5W

▶ 브레이크 페달 점검조정

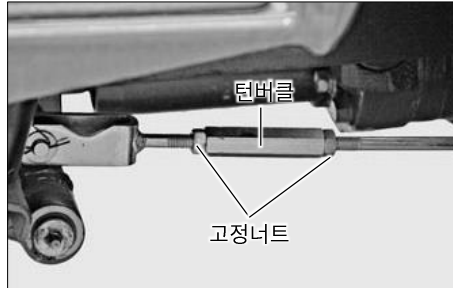

브레이크 페달을 장시간 사용하면 유격이 생깁니다.

좌, 우 균형도 달라집니다.

유격이 많을 때는 빨리 조절하십시오.

<조정방법>

- ① 고정너트를 풀고 조정너트를 돌려 조정합니다.(좌, 우)
- ② 좌로 돌리면 유격이 많아지고 우로 돌리면 유격이 적어집니다.
- ③ 조정이 끝난 후 고정너트를 확실히 체결하십시오.

▶ 브레이크 페달 적정 유격(NH형)

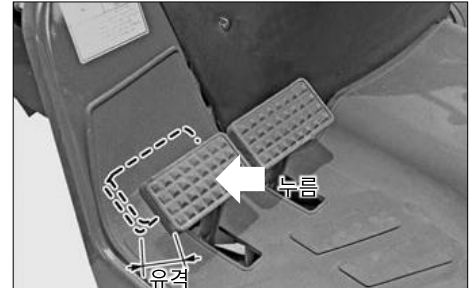

손으로 페달을 가볍게 눌러 유격을 확인하십시오.

구 분	규정값
유격	30 ~ 40mm

경고

브레이크는 좌, 우 동시에 작동하지 않으면 편브레이크가 작동되어 대단히 위험합니다. 반드시 좌, 우 유격량을 조절하고 밟히는 양을 일치시키십시오. 점검 조정 후에는 반드시 작동상태를 확인하십시오.

▶ 브레이크 페달 적정 유격(기계식형)

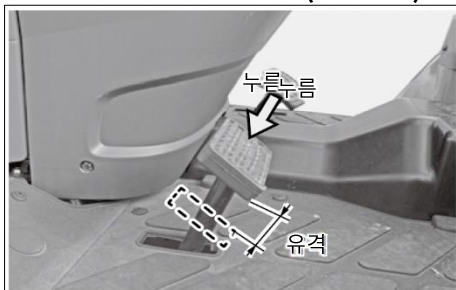

손으로 페달을 가볍게 눌러 유격을 확인하십시오.

구분	규정값
유격	30~40mm

 경고

브레이크는 좌, 우 동시에 작동하지 않으면 편브레이크가 작동되어 대단히 위험합니다. 반드시 좌, 우 유격량을 조절하고 밝히는 양을 일치시키십시오. 점검 조정 후에는 반드시 작동상태를 확인하십시오.

▶ 팬벨트의 점검조정

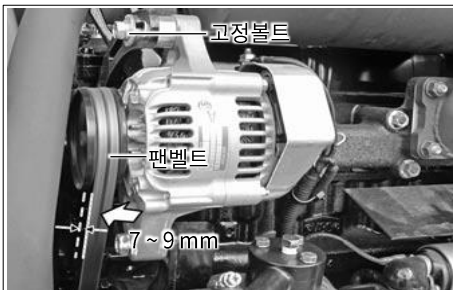

팬벨트의 장력은 정기적으로 점검 조정하십시오.

- ① 발전기를 고정하는 볼트를 약간 풀고 발전기를 움직여 조정하십시오.
- ② 벨트장력을 확인합니다. 벨트 중간부를 6~7Kg의 하중으로 눌러 봅니다. 눌림양이 7~9mm 정도가 적당합니다.

▶ 연료호스 점검

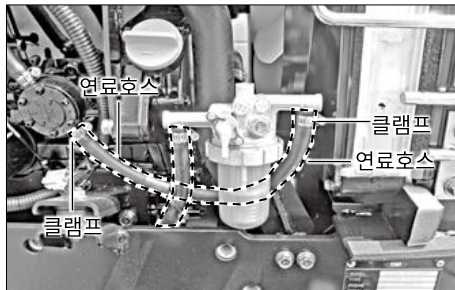

연료호스는 다음과 같이 점검하십시오.

- ① 엔진을 정지한 후 엔진이 충분히 식고 난 뒤 후드를 여십시오.
- ② 연료호스의 손상 및 누유를 점검한 후 필요시 교체하십시오.
- ③ 클램프를 재체결하십시오.

▶ 에어클리너 호스 점검



에어클리너 호스는 다음과 같이 점검하십시오.

- ① 엔진을 정지한 후 엔진이 충분히 식고 난 뒤 후드를 여십시오.
- ② 에어클리너 호스의 손상 및 누출을 점검한 후 필요시 교체하십시오.
- ③ 클램프를 재체결하십시오.

▶ 라디에이터 호스 점검

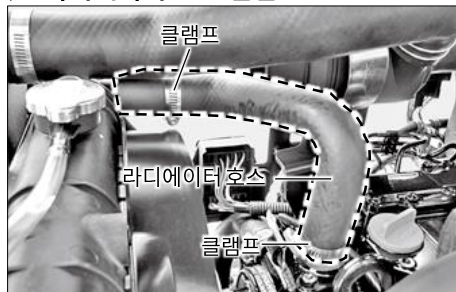

라디에이터 호스는 다음과 같이 점검합니다.

- ① 엔진을 정지한 후 엔진이 충분히 식고 난 뒤 후드를 여십시오.
- ② 라디에이터 호스의 손상 및 누출을 점검한 후 필요시 교체하십시오.
- ③ 클램프를 재체결하십시오.

▶ **타이어 공기압**

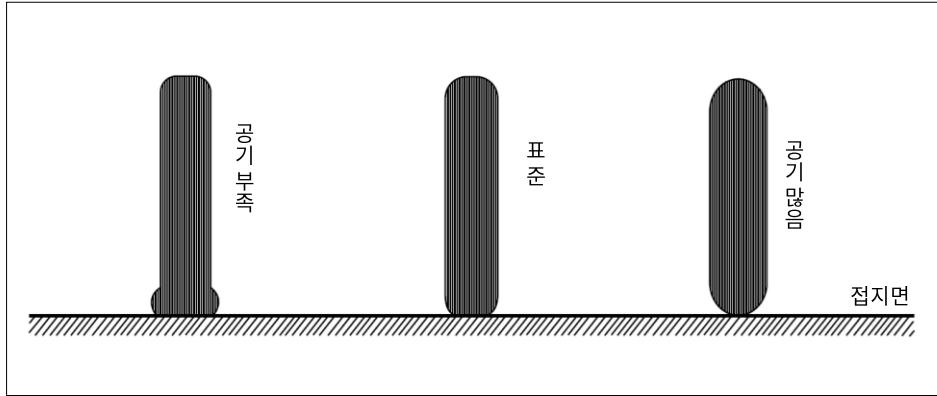

 **경고**

타이어 파손으로 사망 사고를 초래할 수 있으니 반드시 타이어 규정공기압을 준수해주시시오.

전방 타이어, 후방 타이어의 공기압이 적정하지 점검하고 조정하십시오.

구분	타이어	전륜		후륜		비고
		규격	공기압	규격	공기압	
TC25NH /NM	표준형	6-12, 6PR	2.4	9.5-16, 6PR	2.8	R1
	옵션	20X8-10		27X12.5-15		R4

13. 각부 정기점검 일람표

▶ 각부 정기점검 일람표

○: 점검·보급·조정 △: 청소 ●: 교환 ★: 정비공장의뢰

구분	점검항목	시간적산계 표시시간												비고	
		50	100	150	200	250	300	350	400	450	500	550	600		
엔진	엔진오일및 카트리지		●					●					●	매 250시간	
	연료필터청소 및 엘리먼트 교환		△		●		△		●		△		●	매 200시간마다 엘리먼트 교환	
	라디에이터 냉각수	1년 1회 점검, 필요시 교환(냉각수량 수시점검)													
	에어클리너 엘리먼트		△		△		●		△		●				
	팬벨트	50시간 마다 장력 점검, 필요시 교환													
	배터리	100시간 마다 점검 보충, 필요시 교환													
	라디에이터, 에어클리너 호스 및 밴드						○						○		호스류 2년마다 교환
	연료 호스 및 밴드 점검						○						○		호스류 2년마다 교환

주의

- 각부의 점검, 조정시 반드시 엔진을 정지하십시오.
- 고온부를 정비할 때는 식은 후에 하십시오.

○: 점검·보급·조정 △: 청소 ●: 교환 ★: 정비공장의뢰

구분	점검항목	시간적산계 표시시간												비고
		50	100	150	200	250	300	350	400	450	500	550	600	
분기	미션오일	●			○			●			○			300시간마다 교환
	유압오일필터	●						●						
	프론트액슬오일	●		○		○		●		○		○		
	토-인						★						★	2~6mm
	각부 그리스 주입	50시간 마다 보충, 물논 작업시 매일												
	클러치 페달 유격	운행전 수시 점검												유격 20~30mm
	브레이크 페달유격	운행전 수시 점검(좌, 우 동시 작동 점검)												유격 30~40mm
	전,후 휠 체결상태	운행전 수시 점검												
스로틀 관계조정						○							○	
각부 고무 호스류					○						○			
전기배선 점검	○			○				○			○			1년마다

▶ 급유, 검유개소 일람표

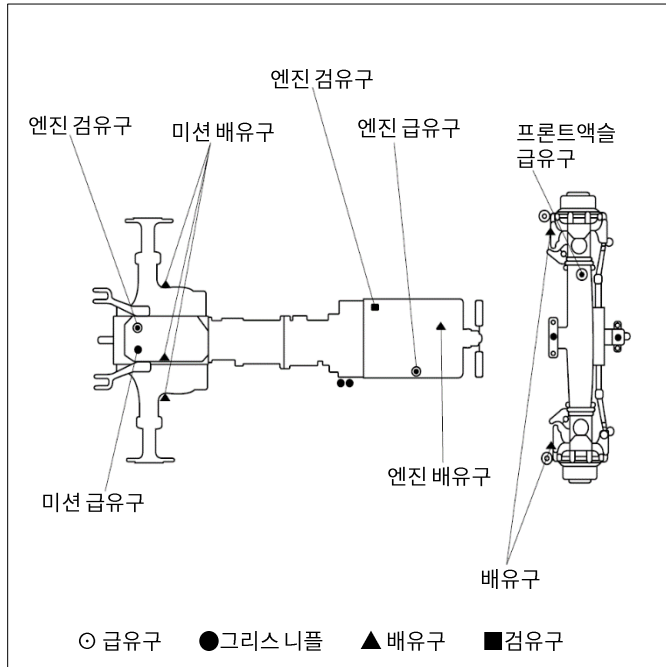

NO.	급유개소	사용오일	용량(ℓ)
			NH형 기계식형
1	냉각수	부동액	3.6
2	엔진	CJ-4급 SAE 15W40	2.7
3	미션오일	GS칼텍스 THF500	NH형: 14.5 기계식형: 17
4	프론트액셀	기어오일 API GL-4 SAE 90W이상	3.2
5	연료 탱크	경유	22

바



사. 보관 및 폐기

1. 보관 방법.....사 - 2
2. 사용과 폐기 방법사 - 3

1. 보관 방법

▶ 일상 보관

1. 트랙터는 깨끗하게 청소하여 보관합니다. 특히 썰래, 습전 작업 후에는 깨끗하게 세척하십시오.
2. 작업기는 반드시 내려 주십시오.
3. 가능한 한 실내에 보관하십시오.
4. 실외에 보관시는 커버를 덮어 주십시오.
5. 한절기에는 배터리를 분해하여 따뜻한 실내 등에 보관하면 시동성이 좋아 집니다.
6. 외부 기온이 0°C이하일 경우는 엔진의 동파방지를 위해, 부동액을 넣거나 또는 냉각수를 완전히 빼 주십시오.
7. 시동키는 따로 보관하십시오.

▶ 장기 보관

트랙터는 깨끗하게 청소하여 다음의 요령으로 보관하십시오.

1. 엔진오일을 새 오일로 교환하고 5분 정도 엔진을 운전하여 각부에 오일이 골고루 퍼지도록 하십시오.
2. 라디에이터 냉각수를 빼 주십시오. 배수 후, “냉각수 없음” 표찰을 만들어 핸들에 묶어 놓으십시오. 부동액이 들어가 있는 경우는 빼지 않아도 됩니다.
3. 정기점검 일람표를 참조하여 각부에 급유해 주십시오.
4. 차체에 녹슬기 쉬운 부분에 그리스나 오일을 얇게 발라 주십시오.
5. 각 부의 볼트, 너트 풀림을 점검하고, 풀린 곳을 조여 주십시오.
6. 타이어 공기압은 표준보다 조금 많게 보충하십시오.

7. 웨이트는 떼어내고 부착된 작업기는 떼어내거나 지면에 내려 주십시오.
8. 좌, 우 뒷바퀴의 앞뒤에 고임목을 괴어 주십시오.
9. 배터리는 떼어내거나 ⊖선을 배터리에서 분리시켜 주십시오.
10. 타이어를 보호하기위해 타이어 밑에 나무를 놓아 주십시오.
11. 장기 보관중, 2개월에 1회씩 배터리의 보충 충전하십시오.
12. 보관 장소는 비가 맞지 않는 건조한 장소를 선정하여 기대 커버를 덮어 주십시오.

▶ 장기 보관 후, 사용

장기 보관 후 사용은 특히 다음 내용에 주의하십시오.

1. 운전 전 점검을 확실하게 하십시오.
2. 엔진의 성능과 수명을 유지하기 위해 엔진 시동 후, 아이들링 회전으로 30분 정도 운전하십시오.

주

- 엔진 방청을 위하여 1개월에 1회 1,500 ~ 2,000RPM의 회전으로 5~10분간 운전하여 주십시오.
- 시동키는 반드시 따로 보관하십시오.

 주의

- 배터리를 떼어내지 않을 때는 최소한 0단자는 떼어 주십시오.
뒤에 의한 배선 손상 등으로 쇼트되어 화재가 발생할 수도 있습니다.

2. 사용과 폐기 방법

▶ 사용과 폐기 방법

본 제품을 사용하시는 고객께서는 환경보호를 위해 다음 사항을 지켜 주시기 바랍니다.

1. 과부하 작업 시 발생하는 불완전연소된 배기가스는 대기오염의 주된 원인이 되므로 과부하작업은 삼가해 주십시오.
2. 고객께서 직접 오일 (엔진, 미션, 유압, 냉각수)을 교환하여 사용하신다면 오일을 흘리지 않도록 주의하시고 폐오일은 적법하게 폐기되도록 협조하여 주십시오.
폐 오일은 토양과 수질을 크게 오염시키므로 주의해 주시기 바랍니다.
3. 구입한 제품이나 다른 기계류가 수명이 다한 경우는 함부로 방치하거나 버리지 마시고 대리점이나 허가받은 폐농기계 수거업체에서 적법하게 처리될 수 있도록 하여 주시기 바랍니다.



아. 고장 및 이상 시 조치 요령

1. 엔진 관련.....아 - 2
2. 전, 후진 페달 관계아 - 5
3. 브레이크 관련.....아 - 5
4. 조향 관련.....아 - 6
5. 유압 관련.....아 - 7
6. 전장 관련.....아 - 8

1. 엔진 관련

	고장 상황	원인	조치
엔진 관련	시동을 걸어도 시동 모터가 돌아가지 않는다.	<ul style="list-style-type: none"> • 브레이크 페달을 밟지 않고 있다. • PTO ON, OFF 스위치가 「ON」에 되어 있다. • 안전스위치의 고장 • 배터리 방전 • 각 부 단자의 풀림 • 스위치의 고장 • 시동 모터의 고장 	<ul style="list-style-type: none"> • 브레이크 페달을 밟는다. • PTO ON, OFF 스위치를 「OFF」로 한다. • 정비공장에서 수리 또는 교환 • 배터리 충전 • 풀림, 느슨함, 부식을 점검, 청소하여 확실하게 고정하고, 그리스를 도포 방청하여 놓는다. • 정비공장에서 수리 또는 교환 • 정비공장에서 수리 또는 교환
	시동 모터는 돌아가나 회전이 올라가지 않는다.	<ul style="list-style-type: none"> • 배터리가 약하다. • 어스 불량 • 엔진오일 점도 불량 	<ul style="list-style-type: none"> • 배터리 충전 • 접속부를 청소하고 접지를 확실하게 한다. • 적정 점도의 오일로 교환
	시동 모터는 돌아가나 엔진이 시동되지 않는다.	<ul style="list-style-type: none"> • 연료 계통의 공기흡입 • 연료 필터의 막힘 • 연료가 공급되지 않음 • 엔진 본체의 이상 • 키 스톱 유닛의 고장 	<ul style="list-style-type: none"> • 공기 빼기를 한다. • 필터 청소 또는 교환 • 콕을 열어 연료를 공급한다. • 정비공장에서 수리 • 정비공장에서 수리
	엔진 회전이 불규칙하다.	<ul style="list-style-type: none"> • 연료 계통 공기흡입 • 연료 필터의 막힘 • 분사 노즐의 막힘 • 파이프계통에서 연료가 샌다. • 연료 분사의 불량 	<ul style="list-style-type: none"> • 공기 빼기를 한다. • 필터 청소 또는 교환 • 정비공장에서 수리 • 클램프의 체결, 파이프 교환, 등와서는 표면을 연마해서 부착 • 정비공장에서 수리
	엔진을 저속으로 하면 정지한다.	<ul style="list-style-type: none"> • 인젝션 펌프의 불량 • 엔진 밸브의 간극 불량 • 공회전이 낮다 • 노즐 불량 	<ul style="list-style-type: none"> • 정비공장에서 수리 • 정비공장에서 수리 • 정규회전으로 조정한다. • 정비공장에서 수리

	고장 상황	원인	조치
엔 진 관 련	엔진이 과회전한다.	<ul style="list-style-type: none"> 가버너에 먼지 등이 막혀 있다. 오일 상승 	<ul style="list-style-type: none"> 정비공장에서 수리 정비공장에서 수리
	운전 중, 엔진이 갑자기 정지한다.	<ul style="list-style-type: none"> 연료 부족 노즐 불량 오일 부족 또는 유히환 불량에 따른 엔진 소착 	<ul style="list-style-type: none"> 연료 공급과 공기빼기 실시 정비공장에 의뢰, 교환 정비공장에 의뢰 팬벨트를 당겨 크랭크폴리를 움직이면 연료부족, 노즐 불량에 경우가 많다.
	엔진이 과열한다.	<ul style="list-style-type: none"> 냉각수의 부족 팬벨트의 풀림, 파손 라디에이터 막힘 엔진오일 부족 	<ul style="list-style-type: none"> 냉각수 보급 벨트의 장력 조절 또는 교환 청소한다. 점검·보충
	엔진의 배기색이 희다.	<ul style="list-style-type: none"> 에어클리너가 막혀 있다. 엔진오일량이 많다. 연료공급량이 부족 	<ul style="list-style-type: none"> 엘리먼트 청소 점검해서 적정량으로 한다. 정비공장에서 수리
	엔진의 배기색이 검다.	<ul style="list-style-type: none"> 연료가 좋지 않다. 연료의 공급과잉 노즐압력 부족 	<ul style="list-style-type: none"> 규정 연료를 주입한다. 정비공장에서 수리 정비공장에서 수리

	고장 상황	원인	조치
엔 진 관 련	엔진 출력 부족	<ul style="list-style-type: none"> • 노즐의 소부막힘 및 카본이 끼여 있다. • 압축력의 부족, 밸브 씨트부에서 가스가 샌다 • 밸브 간격 조정 불량 • 분사 시기 불량 • 연료부족 • 에어클리너 막힘 	<ul style="list-style-type: none"> • 정비공장에서 수리 • 연료 계통을 점검한다. • 엘리먼트를 청소한다.
	운전 중, 오일 램프가 점등한다.	<ul style="list-style-type: none"> • 엔진 오일량이 적다. • 엔진 오일이 점도가 낮다. • 압력 스위치의 고장 • 오일 펌프 고장 • 오일 필터 엘리먼트 막힘 	<ul style="list-style-type: none"> • 규정량까지 보급 • 적정 점도의 오일로 교환 • 스위치를 교환한다. • 정비공장에서 수리 • 엘리먼트 교환
	운전 중, 충전 램프가 점등한다.	<ul style="list-style-type: none"> • 배선의 고장 • 발전기 불량 • 배터리 불량 또는 증류수 부족 • 팬벨트의 풀림 또는 파손 	<ul style="list-style-type: none"> • 단자의 풀림, 오손, 단락, 접지 불량 수리 • 정비공장에서 수리 • 배터리 교환 또는 증류수 보급 • 텐션 조절 또는 벨트 교환

2. 전, 후진 페달 관계(NH형)

	고장 상황	원인	조치
전 후 진	전진 페달을 밟지 않았는데 트랙터가 전진한다.	<ul style="list-style-type: none"> • 중립 조절이 안됨 	<ul style="list-style-type: none"> • 정비공장에서 수리
페 달	후진 페달을 밟지 않았는데 트랙터가 후진한다.	<ul style="list-style-type: none"> • 중립 조절이 안됨 	<ul style="list-style-type: none"> • 정비공장에서 수리

3. 브레이크 관계

	고장 상황	원인	조치
브 레 이 크	브레이크가 작동하지 않는다. 또는 편브레이크가 작동한다.	<ul style="list-style-type: none"> • 브레이크 페달의 유격이 많다. • 라이너의 마모 · 타붙음 • 좌·우 유격량이 다르다. 	<ul style="list-style-type: none"> • 유격량을 조정한다. • 정비공장에서 수리 • 유격을 좌우 똑같이 한다.
관 련	브레이크 페달의 되돌림이 나쁘다.	<ul style="list-style-type: none"> • 브레이크 되돌림 스프링의 손상 • 각 섭동부에 그리스가 없다. 	<ul style="list-style-type: none"> • 스프링 교환 • 녹을 제거하고 그리스를 바른다.

4. 조향 관련

	고장 상황	원인	조치
조향 관련	핸들이 무겁다. 핸들이 떨린다.	<ul style="list-style-type: none"> • 토우인이 바르지 않다. • 타이어공기압이 다르다. • 각 연결부에 흔들림이 있다. 	<ul style="list-style-type: none"> • 조정한다. • 좌·우 같이 규정공기압으로 한다. • 다시 조임 또는 부품교환
	핸들유격이 많다.	<ul style="list-style-type: none"> • 핸들 샤프트의 마모 • 메탈류의 마모 • 각 연결부에 유격이 있다. 	<ul style="list-style-type: none"> • 정비공장에서 수리 • 정비공장에서 수리 • 다시 조임

5. 유압 관련

	고장 상황	원인	조치
	파이프 또는 호스에서 기름이 샌다.	<ul style="list-style-type: none"> • 각 부 클램프의 풀림 • 파이프 균열 	<ul style="list-style-type: none"> • 다시 조여준다. • 정비공장에서 교환
유압	유압이 내려가지 않는다.	<ul style="list-style-type: none"> • 하강 속도 조절손잡이가 고정 위치로 되어있다. • 밸브 고장 • 실린더 파손 • 리프트축 회동부의 타붙음 	<ul style="list-style-type: none"> • 내림 위치로 한다. • 정비공장에서 수리 • 정비공장에서 수리 • 정비공장에서 수리
관련	유압이 올라가지 않는다.	<ul style="list-style-type: none"> • 엔진회전수 부족 • 미션 오일 부족 • 흡입 파이프계통에서 공기를 빨아들인다. • 오일 필터의 막힘 • 유압 펌프의 고장 • 밸브 고장 • 실린더 파손 	<ul style="list-style-type: none"> • 회전수 1,000 ~ 1,500rpm으로 사용한다. • 규정량까지 보급한다. • 취부부를 확실히 조여주고 파이프 및 호스에 균열이 발생했거나 오링이 파손되어 있으면 교환한다. • 청소한다. • 정비공장에서 수리 • 정비공장에서 수리 • 정비공장에서 수리

6. 전장 관련

	고장 상황	원인	조치
전 장 관 련	배터리가 충전되지 않는다.	<ul style="list-style-type: none"> • 슬로우블로우 퓨즈 단선 • 배선 이상 • 발전기 불량 • 팬벨트의 풀림 또는 파손 • 배터리 기능 불량 	<ul style="list-style-type: none"> • 배선 확인 후 퓨즈 교환 • 단자의 풀림, 오손, 단락, 접지 불량을 수리 • 정비공장에서 수리 • 텐션 조정 또는 교환 • 단자의 풀림, 부식, 전해액의 부족 등을 수정한다.
	헤드 램프가 어둡다.	<ul style="list-style-type: none"> • 배터리 용량 부족 • 결선, 접촉 불량 	<ul style="list-style-type: none"> • 충전 • 접지 및 터미널의 점검 청소 및 다시 조여준다.
	헤드 램프가 점등하지 않는다.	<ul style="list-style-type: none"> • 전구의 단선 • 퓨즈의 단선 • 접촉 불량 	<ul style="list-style-type: none"> • 전구교환 • 배선을 점검하고 퓨즈 교환 • 접지 및 터미널의 점검 청소
	경적이 울리지 않는다.	<ul style="list-style-type: none"> • 경음기 스위치의 고장 • 배선의 불량 • 경적(혼)의 손상 	<ul style="list-style-type: none"> • 교환 • 수리 • 수리 또는 교환
	방향지시등이 점멸하지 않는다.	<ul style="list-style-type: none"> • 전구가 끊어짐 • 플레셔 유닛 고장 • 접촉 불량 	<ul style="list-style-type: none"> • 전구 교환 • 교환 • 접지 및 터미널 점검 청소
	작업등이 점등하지 않는다.	<ul style="list-style-type: none"> • 전구가 끊어짐 • 접촉 불량 	<ul style="list-style-type: none"> • 전구 교환 • 접지 및 터미널 점검 청소



자. 농작업 안전 기준

1. 사용 전에 관한 사항 자 - 2
2. 작업 전 점검에 관한 사항 자 - 3
3. 작업 중 주의에 관한 사항 자 - 3
4. 농로 등의 주행 시 주의점 자 - 4
5. 사용 후에 관한 사항 자 - 4
6. 점검 · 정비 시 주의점 자 - 5
7. 트랙터 자 - 5
8. 기타 필요한 사항 자 - 6



안전 표시

▶ 안전 표시

부착된 각종 안전램프 (방향지시등 등)의 작동 확인은 기계를 움직이기 전에 반드시 점검할 것

※ 등화 장치를 제거 할 경우 ※

- 주위의 작업자나 주위 기계에 신호를 줄 수 없어 예상치 못한 사고를 일으킬 수 있음.

1. 사용전에 관한 사항

▶ 사용 전에 관한 사항

- 운전자는 건강에 유의하고 적당한 휴식을 취할 것
- 기계를 사용하기 전 점검을 하고 이상이 있는 곳은 정비할 것
 - 전 · 후 차륜 조립 상태가 이상이 없는지 점검
 - 각 부 볼트·너트 죄임 상태 점검
- 정신병자, 술취한 사람, 임신한 사람, 16세 미만인자, 미숙련자, 과로, 병, 약물의 영향, 그 외의 이유로 정상적인 운전 조작이 어려운 사람은 운전하지 말 것
- 작업에 맞는 규정된 복장을 착용할 것
 - 머리보호를 위해 헬멧 착용
 - 말려 들어감에 의한 상해 방지의 조치 (모자 및 작업복 착용)
 - 발의 손상 및 미끄러짐의 방지조치(작업기의 낙하, 토양의 비산, 미끄러짐 방지를 위해 적당한 신발 착용)
 - 먼지 및 유해가스에 대한 조치
 - 적절한 보호구 착용
 - 농약에 대한 조치-호흡기, 눈, 피부 보호를 위한 보호구 착용
- 심한 소음에 대한 조치(귀 보호를 위한 보호구 착용)
 - 보호구의 취급(기계에는 어린이를 태우거나 접근시키지 말 것)
- 운전자는 고장이나 그 밖의 부득이한 사유로 도로에서 농기계를 운행할 수 없을 때에는 도로 이외의 장소로 이동하는 등의 조치를 하여야 함. 또한 자동차 관리법 시행규칙 제 23조 별표 13에 의거 고장차량의 표시를 100m 이상의 뒤쪽 도로상, 야간에는 200m 이상의 뒤쪽 도로상에 설치해야 함.
- 출발할 때는 주위를 잘 살핀 후 출발할 것
 - 어린이 등 사람이 가까이 오지 않도록 하고 주위의 사람을 떨어지게 한 후에 출발
- 인화성, 폭발성 물질 (경유, 휘발유, 농약 등)을 기계에 실지 말 것
- 트럭에 상·하차시에는 보조자를 두고 보조자의 지시에 따라 행할 것
- 기체에 명시되어 있는 표시는 사용설명서를 참고

2. 작업전 점검에 관한 사항

▶ 작업 전 점검에 관한 사항

- 기계를 사용하기 전 점검을 하고 이상이 있는 곳은 정비할 것
- 엔진오일점검
 - 레벨게이지를 빼어 선단을 닦고 다시 넣은 후 재차 빼서 「상한」과 「하한」사이 에 오일 레벨이 있는지 확인
- 엔진, 소음기, 배터리, 연료탱크 주위에 벗 째, 쓰레기 등이 붙어 있지 않는지 작업 전 에 반드시 점검하여 붙어 있으면 제거할 것
- 정비점검 등으로 분해한 커버류는 모두 원 래의 위치에 부착할 것
 - 커버는 바르고 확실하게 부착

3. 작업중 주의에 관한 사항

▶ 작업 중 주의에 관한 사항

- 운전에 방해가 되는 물건을 기계에 신지 말 것
 - 운전석 주변은 항상 깨끗하게 유지
- 운전시는 안전벨트를 항상 착용할 것
- 라디에이터 캡을 고온시 열면 뜨거운 증기 가 분출되어 화상을 입을 위험이 있음. 충분 히 식은 후 개방할 것
- 절대로 차동장치 페달을 밟은 상태에서는 주행하지 말 것
- 승차 등의 금지
 - 지정된 위치 이외에 다른 사람은 승차 금 지
 - 지정 위치에 있어서도 정원 이상은 승차 금지
 - 기계에 사람이나 물건을 싣거나 사람이 가까이 오지 않도록 할 것
 - 비상시를 제외하고는 운행, 작업중인 기 계에 뛰어오르거나 내리지 말 것
- 사람이 연결부의 벨트에 접촉하지 않도록 주의, 또 벨트를 이은 곳에서는 튀어나오거 나 이상이 없도록 할 것
- 두 사람 이상 협동 작업을 할 때는 서로 신호 를 교환
- 부상의 방지
 - 동력전달장치, 회전부 등 위험 부분에 손 대지 말 것
 - 칼, 예리한 돌기가 있는 기계로 작업시 특히 주의
 - 흙덩이, 돌 등이 비산되는 작업에 있어서 부상 당하지 않도록 주의
- 작업중 점검조정 등에 있어서의 안전
 - 반드시 원동기를 정지시키고 안전한 상 태에서 실시
 - 휴식 등으로 기계에서 떠날 경우 안전한 장소에 두고 작업기를 하강시켜 안전한 정지상태를 유지
- 착탈은 평탄한 장소 등 안전한 곳에서 안전 한 방법으로 확실하게 행할 것
- 작업기 밑에 머물거나 발을 넣지 말 것



4. 농로 등의 주행시 주의점

▶ 농로 등에서 주행 시 주의점

- 도로주행
 - 관련법규를 지켜 안전하게 운행
 - 안전한 속도로 운행
 - 다른 자동차에 방해가 되지 않도록 유의
 - 칼날, 예리한 돌기가 있는 기계를 주행할 경우 주의 표시를 하거나 이것을 떼내어 부상 방지
 - 돌출 및 굴곡이 격심한 도로에서는 고속 운전 삼가
 - 야간 도로 주행시 등화장치 (전조등, 방향지시등, 작업등, 제동 등)을 떼어내지 말 것
 - 고속운전, 급발진, 급가속, 급제동, 급선회 삼가
 - 고속주행시 가능한 급브레이크를 밟지 않도록 하고 선회시 급브레이크는 절대 피함
- 포장 출입시
 - 구덩이나 논둑을 넘을 때 상차판 사용
 - 두렁이 높은 포장에 출입시 반드시 판자 사용. 전복, 추락 조심
 - 출발시 주변의 안전을 확인한 후 출발
- 경사지에서 주행할 경우
 - 최저 속도로 운행, 작업기를 가능한 한 낮게 하고 중심 위치를 낮게 할 것
 - 주 클러치를 중립에 놓거나 주 클러치 페달을 밟지 말 것
- 기계를 실거나 내릴 때
 - 장소는 평탄하고 안전한 곳을 택할 것
 - 저속으로 운전
 - 디딤판은 미끄럼 방지가 붙은 것을 사용

5. 사용후에 관한 사항

▶ 사용 후에 관한 사항

- 작업이 끝나면 평탄한 장소에서 엔진을 정지하고 점검 및 청소(이물질 등의 제거) 할 것
 - 엔진, 소음기, 연료탱크 주위의 짚, 흙을 제거 및 청소
- 본체 (기대) 커버는 소음기, 엔진이 완전히 식은 후에 덮어 줄 것
- 시즌 종료 후에는 정기점검을 받을 것
 - 부품 (배터리, 오일 등) 또는 기계를 폐기 할 때는 대리점에 상담하여 처리
- 장기 보관 시에는 배터리는 기계에서 분해하여 보관하거나 ⊖측 단자를 분해하여 둘 것

6. 점검 · 정비시 주의점

▶ 점검·정비 시 주의점

- 엔진이 뜨거운 상태나 운전 중에는 급유를 하지 말 것
- 화재 예방 조치: 화재의 위험이 있는 작업 장소에는 소화기를 비치하고 흡연장소를 정하는 등 화재를 예방할 것
- 쏟아진 연료는 항상 깨끗이 닦아 줄 것
- 반드시 운전석에 앉아서 시동을 할 것
- 보급후 연료캡을 확실히 조이고 탱크나 파이프에서 연료 누유가 없는가 점검
- 라디에이터에 급수 시 캡을 열때는 과열로 인해 증기나 끓는 물이 뿜어 나올 수 있으므로 주의
- 운전석에서 내릴 때는 엔진을 끄고 주차 브레이크를 걸고 스마트키는 따로 보관 함
- 어쩔 수 없이 경사지에 주차할 경우 받침목을 고여 둘 것
- 평탄하고 안전한 장소에서 안전한 방법으로 할 것
- 전기배선 코드가 다른 부품과 접촉되어 있지 않은지, 벗겨지거나 접합부가 느슨하거나 유격이 없는지 점검

7. 트랙터

▶ 트랙터

- PTO 관리
 - 엔진을 정지시키기 전에 PTO를 정지시킴
 - PTO 보호 커버나 작업기의 보호판을 제거하지 말 것
 - PTO 보호 커버 바깥 부분까지 PTO 커버나 유니버설 조인트를 연장하기 위해 PTO 어댑터를 사용하지 말 것
- 트랙터, 트레일러 등을 들어 올려 그 아래에서 수리, 차륜쪽의 고정, 차륜교환 등을 할 경우는 지면에 붙어 있는 차륜에 고임목을 받칠 것
- 작업기나 트랙터는 유압 잭의 사용을 금하고 블럭이나 스탠드를 사용
- 안전 프레임
 - 장착된 안전 프레임에 용접, 구멍을 뚫거나 개조하지 말 것
 - 손상된 안전 프레임은 새것으로 교환할 것
 - 특수 작업을 위해 안전프레임을 제거하였다면 즉시 원상태로 복구시킬 것

자



8. 기타 필요한 사항

▶ 기타 필요한 사항

- 동력전달장치, 회전부등 위험한 부분에 접촉 주의, 안전 커버 부착
- 안전장치를 임의로 개조하거나 떼어내지 말 것
- 경운칼날의 점검과 교환 시
 - 엔진을 정지시킴
 - 낙하조정 손잡이를 돌려 유압을 정지시켜 로타리 낙하방지
 - 주차 브레이크를 걸 것
 - 트랙터와 로타리 사이에 들어서지 말 것
- 로타리 작업시
 - 칼날축과 유니버설조인트 등 회전부분에 손을 가까이 하지 말 것
 - 로타리 위에 올라타지 말 것
 - 로타리를 들어 올린 채 후진이나 급선회를 할 때는 후방을 확인 할 것
 - 리어 커버를 조정할 것
- 작업자는 트랙터의 성능이나 안전에 영향을 주는 다음사항을 가까운 정비공장에 의뢰할 것
 - 인젝션 펌프, 노즐, 엔진밸브간극, 유압 밸브, 유압 펌프, 기화기



차. 부록

1. 주요 사양 차 - 2
2. 표준 부속품 차 - 6
3. 주요 소모품 차 - 7

1. 주요 사양

형식		TC25NH	TC25기계식
엔진	제조사	YANMAR	
	명칭	3TNV80F-SDKTF	
	형식	직립형, 수냉 4사이클 디젤기관	
	실린더수	3	
	총배기량	cm ³	1,267
	호칭출력	kW (PS)	17.8(23.9ps) / 3,000
	정격 회전수	rpm	3,000
	최대토크	N · m (rpm)	60~64 / 1,900
전기장치	배터리	12 Volt, 50AH	
	발전기	12 Volt, 40A	
동력 전달장치	변속기 타입	유정압변속식(NH)	상시·동기물림식
	속도단수	전진2 / 후진 2	전진 6 / 후진 2
	제동장치	기계식 습식 다판 디스크	
	조향장치	전 유압식	
	클러치	N/A	건식원판식

형식			TC25NH	TC25기계식
펌프용량	메인	L/min	15.8	
	조향	L/min	10.5	
외부 유압밸브 수			2	
3점 히치	형식		1(N)	
	최대양력	히치점	600	
		610mm 후방	kg	480
	히치 제어 방식		기계식 - 위치	
PTO	방식		독립식	Transmission PTO with ORC
	제어방식		전자유압식	
	미드 PTO	rpm	2,000	
	리어 PTO	rpm	540	
	PTO 축		35mm, 6 Splines	
용량	연료탱크	L	22	
	엔진 냉각수	L	3.6	
	엔진오일	L	2.7	
	트랜스미션 오일	L	14.5	17
	전차축 오일	L	3.5	

형식		TC25NH	TC25기계식	
기체지수	전장	mm	2,553	
	전폭	mm	1,164	
	전고	mm	2,320	
	축간거리	mm	1,460	
	최저 지상고	mm	240	
	최소 회전반경 (편브레이크 미사용)	mm	2,540	
중량		kg	730	743
타이어	전륜	R1 / R2 / R3 / R4	6.0-12 / - / - / 20x8.0-10	
	후륜	R1 / R2 / R3 / R4	9.5-16 / - / - / 27x12.5-15	

▶ 주행속도 (km/hr)

• TC25기계식

주변속	1	2	3	1	2	3
부변속	저속(L단)			고속(H단)		
전진	0.98	1.74	3.04	5.33	9.47	16.57
후진	0.98	1.74	3.04	5.33	9.47	16.57

• TC25NH

부변속	저속(L단)	고속(H단)
전진	6.79	16.94
후진	6.79	16.94

2. 표준 부속품

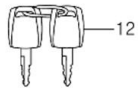
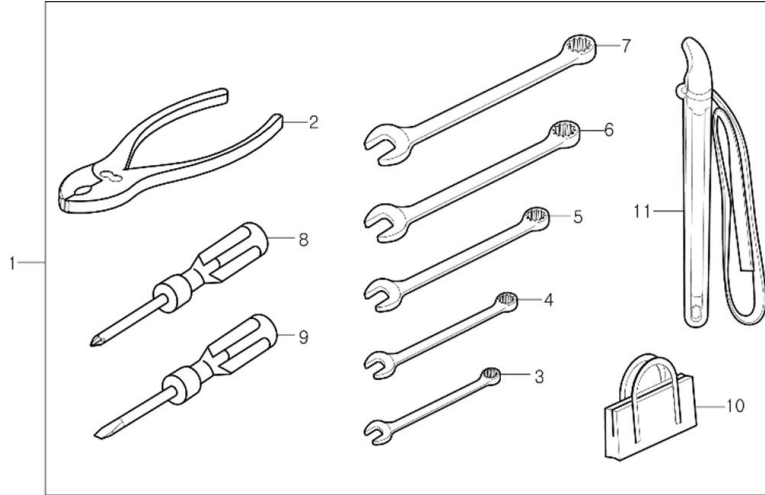

NO.	품명	규격	수량
1	공구 SET	대형	
2	플라이어	6인치	1
3	편구스패너	10	1
4	편구스패너	12	1
5	편구스패너	13	1
6	편구스패너	17	1
7	편구스패너	19	1
8	드라이버	⊕	1
9	드라이버	⊖	1
10	부품 가방		1
11	필터 렌치		1
12	키 SET		1
13	사용설명서		1

3. 주요 소모품

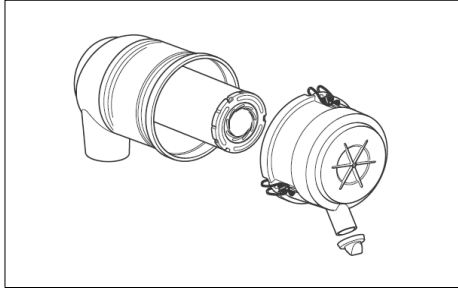

엘리먼트 SET

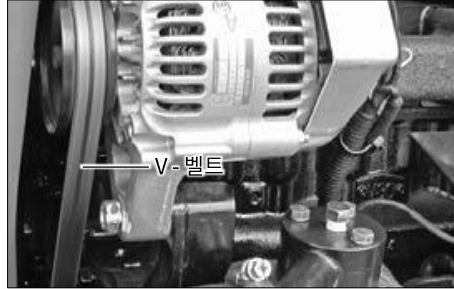

V-벨트



NH 필터

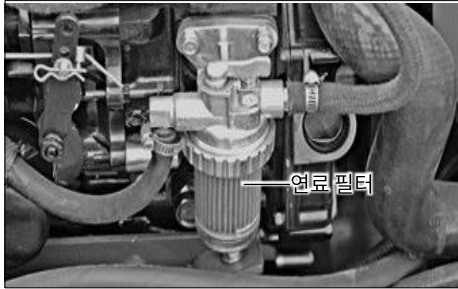

연료 필터



엔진 필터

NO.	품명	품번	수량	적용 PART
		TC25		
1	엘리먼트 SET	11201032020	1	에어클리너
2	V-벨트	MD025523	1	엔진 팬 벨트
3	연료 필터	15471000010	1	연료 필터
4	엔진 필터	11930535150	1	엔진오일 필터
5	NH 필터	111102303100	1	NH 유압오일 필터



카. 색인

1. 색인카 - 2

• 0~9/영문

NH 오일 필터 교환 바-8
 P.T.O 변속레버 다-18
 P.T.O 축캡 다-19

• ㄱ

각부 커버 여는 방법 바-2
 각부의 명칭 나-2
 각종 장치 취급 요령 다-1
 각부 정기점검 일람표 바-21
 각부의 점검 및 조정 바-17
 각종 램프류의 전구 교환 바-17
 각종 오일 점검, 교환 바-5
 각종 필터 및 카트리리지 교환 바-8
 각종 호스류 점검 바-13
 견인히치 다-25
 경고 라벨 부착 위치 나-5
 경사지 운전 요령 라-6
 경사지에서의 운전 라-6
 계기 및 스위치 다-2
 고장 및 이상 시 조치 요령 아-1
 그리스 주입 바-13
 그리스 주입에 대하여 바-13
 급경사에서의 출발 라-6

급유, 검유개소 일람표 바-23
 기계의 사용 목적 나-9
 기타 필요한 사항 자-6
 길들이기 운전 라-4

ㄴ

냉각수 점검, 교환 바-4
 논, 밭 출입 시의 주의 사항 라-6
 논·밭에서 작업할 때 가-22
 농로 등의 주행시 주의점 자-4
 농작업 안전 기준 자-1

ㄷ

도로 주행 시의 주의 사항 라-7

ㄹ

라디에이터 철망 청소 바-5
 라디에이터 호스 점검 바-19
 룬거의 조절 바-12

• □

키 스위치(키스위치)작동다-3
 모니터 램프다-6
 미드 PTO(옵션)다-19
 미션 오일의 점검, 교환바-6
 미션케이스 스트레이너 청소바-9

• ▨

방향 지시 용어에 대하여나-9
 배터리의 점검과 충전바-13
 변속, 주행라-5
 보관 및 폐기사-1
 보관 방법사-2
 부록차-1
 부변속 레버다-16
 브레이크 관계아-5
 브레이크 페달 (NH형)다-13
 브레이크 페달 (기계식형)다-13
 브레이크 페달 적정 유격(NH형)바-17
 브레이크 페달 적정 유격(기계식형)바-18
 브레이크 페달 점검조정바-17
 비상등 스위치다-5
 비상등 스위치다-5

• 人

사용과 폐기 방법사-3
 사용전에 관한 사항자-2
 사용후에 관한 사항자-4
 사이드 커버 여는 방법바-3
 상부링크 조절다-24
 수리용 부품의 공급 연한나-9
 수온등다-4
 스로틀 레버다-13
 스로틀 페달(가속페달)-기계식형다-14
 스위치다-2
 시간메타다-3
 시동 방법(NH형)라-2
 시동방법 (기계식형)라-2
 시동키로 정지하는 방법라-3

• ○	
아이들링(공회전) 운전	라-3
안전 표시	자-2
안전프레임	다-25
안전한 작업을 위하여	가-1
에어클리너 점검, 청소	바-10
에어클리너 호스 점검	바-19
엔진 관련	아-2
엔진 냉각수 점검, 교환	바-4
엔진 정지	라-3
엔진오일 점검, 교환	바-5
엔진오일 필터 카트리지의 교환	바-9
엔진을 시동할 때	가-13
엔진의 시동	라-2
엘리먼트 교환	바-11
엘리먼트 청소	바-11
연료 급유구	바-9
연료계	다-4
연료계통 점검 및 연료 필터교환	바-9
연료호스 점검	바-18
운전 방법	라-1
운전 중의 작동 점검	라-7
운전장치	다-11
유압 관련	아-7
유압 리모트 컨트롤 밸브(선택사양)	다-22
유압 하강속도 조절 손잡이	다-21
의자 및 안전벨트	다-18
일반 사항	나-1
일반적 주의 사항	가-2
일반적인 아이들링(공회전) 운전	라-3
일반적인 작업기	마-2
일상 보관	사-2
• ㄱ	
작업 방법	마-1
작업 시 선회 방법	라-5
작업 시 선회 방법(기계식형)	라-5
작업기 승강장치 및 견인히치	다-23
작업기 승강장치 제어 시스템	다-21
작업기 취급 시, 주의 사항	마-2
작업전 점검에 관한 사항	자-3
작업중 주의에 관한 사항	자-3
장기 보관	사-2
장기 보관 후, 사용	사-3
장기 보관할 때	가-26
적정 작업 속도표(기계식형)	마-6
전, 후진 페달 관계(NH형)	아-5
전·후진 페달(가속페달)-NH형	다-14
전기계통의 점검	바-13
전기배선 점검	바-15

전륜구동 변속레버다-17
 전장 관련아-8
 점검개소바-3
 점검·정비시 주의점자-5
 점프케이블을 이용한 시동바-15
 정비·점검바-1
 정비·점검 및 청소할 때가-7
 조향 관련아-6
 좁은 농로, 요철길, 경사지 주행가-18
 주·정차 방법라-5
 주변속 레버 (기계식형)다-15
 주요 사양차-2
 주요 소모품차-7
 주차 브레이크 레버 (NH형)다-15
 주차 브레이크 레버 (기계식형)다-15
 주행할 때가-15
 진공 밸브 청소바-10

• **㉠**
 차동고정 페달다-16
 체킹링크다-24
 출발(NH형)라-4
 출발(기계식형)라-4
 출발, 변속, 주행라-4

• **ㅋ**
 콤비네이션 스위치다-4

• **ㅌ**
 타이어 공기압바-20
 타코메타 및 속도계다-3
 트랙터자-5
 트럭에 상·하차할 때가-20
 트럭에 싣고 내리기라-7

• **ㅍ**
 파워 스티어링의 취급요령다-20
 팬벨트의 점검조정바-18
 표준 부속품차-6
 퓨즈점검 및 교환바-15
 프론트액슬 오일 점검, 교환바-7

• **ㅎ**
 하루 작업이 끝나면가-25
 하부링크다-24
 한랭시 난기 운전라-3
 효과적인 경운법마-3
 후드 닫는 방법바-2
 후드 여는 방법바-2



타. 대리점 안내 및 기타 증명서

1. 지점/정비공장·대리점 안내타 - 2
2. 보증서
3. 교육확인서
4. PDI 체크 시트
5. 출하증명서

1. 지점/정비공장 · 대리점 안내 (2021년 11월 현재)

▶ 지점/정비 공장

지역	지역번호	전화번호	FAX	우편번호	주소
경기	031	641-7510~2	641-7514	17385	경기도 이천시 마장면 덕이로 180-80
강원	033	262-3555~6	344-3557	25246	강원도 횡성군 우천면 한우로 1297 1층
충북	043	534-0315~7	213-0318	28128	충북 청주시 청원구 오창읍 빛화산길 71-4
충남	044	881-7670~2	854-7674	32530	충남 공주시 우성면 차동로 476-30
전북	063	211-4788	836-1484	54576	전북 익산시 왕궁면 왕궁농공단지길 7-45
전남	061	331-9206	332-1158	58227	전남 나주시 남평읍 세남로 1711
경북	054	976-6481~3	976-1697	39858	경북 칠곡군 동명면 금암중앙길 130
경남	055	286-4392	585-3790	52061	경남 함안군 군북면 석교천길 237

▶ 경기도

지역	대표	대리점 상호	지역번호	전화번호	FAX	우편번호	주소
경기총판	이창기	동양농기계 경기총판	031	642-6675~6	642-6670	17413	경기도 이천시 설성면 진상미로 397-1
포천	안종훈	농민기계	031	532-5426	532-5426	11157	경기도 포천시 군내면 유교리 81
양평	김태일	(주)동양	070	4100-8552	7723-8553	12518	경기도 양평군 용문면 용문로 47
양평	장동선	동양농기계 양평대리점	031	771-8685	771-8658	12539	경기도 양평군 양동면 학둔지아래길 129
여주	배규자	태산농기	031	883-0339	883-0536	12643	경기도 여주시 능서면 농도원 1길 115
이천	김재환	현농기계	031	642-2734	642-2773	17408	경기도 이천시 모가면 진상미로 1163번길 31
안성	정원철	동양농기계상사	031	675-9351	675-4443	17596	경기도 안성시 발화대길 70
평택	김연서	종합농기사	031	681-8934	684-8934	17927	경기도 평택시 오성면 교포2길 75
김포	김세환	동양기계 김포대리점	031	987-2391	987-2816	10040	경기도 김포시 대곶면 울생로 103-6
강화	한종관	수정공업사	032	934-7634	934-9733	23003	인천시 강화군 교동면 교동서로 326
파주	한명근	신국제공업사	031	941-7238	941-7230	10870	경기도 파주시 천정교로 54
화성	박영국	영광기계	031	354-6700	352-8927	18527	경기도 화성시 팔탄면 마당바위로 19번지
이천	한상인	동양기계상사	031	643-8588	643-3601	17421	경기도 이천시 장호원읍 서동대로 8769-11

▶ 강원도

지역	대표	대리점 상호	지역번호	전화번호	FAX	우편번호	주소
강원총판	김한덕	동양농기 강원부품총판	033	343-2655	343-2655	25237	강원도 횡성군 횡성읍 한우로 242번길 6
춘천	김범준	동양기계 춘천화천광역대리점	033	242-8589	242-8489	24203	강원도 춘천시 신북읍 신북로 145
신춘천	정기용	노다지엠	033	244-6692	244-6692	24207	강원도 춘천시 신동면 영서로 3204
원주	원미연	동양농기계 원주대리점	033	731-9003	731-9003	26303	강원도 원주시 호저면 호저로 370-3
강릉	심재기	주식회사 한국농기계	033	652-1800	652-1800	25561	강원도 강릉시 경강로 2536-8
양양	이건기	동양기계상사	033	671-3494	671-3494	25020	강원도 양양군 양양읍 거릿말길 6
고성	허금옥	동양농기계 고성대리점	033	681-3456	681-3456	24707	강원도 고성군 현내면 모정 2길 2-21
홍천	김기술	동양기계	033	435-3430	435-3430	25156	강원도 홍천군 화촌면 홍천로 1077
횡성	박영민	동양농기계 횡성대리점	033	345-0033	345-0033	25250	강원도 횡성군 우천면 서동로 163
영월	정찬익	문곡공업사	033	372-3157	372-3157	26210	강원도 영월군 북면 원동재로 515
평창	강용대	동양종합농기계	033	336-6003	336-6003	25333	강원도 평창군 진부면 청송로 24
철원	송일준	철원종합농기계	033	455-8431	455-8431	24010	강원도 철원군 동송읍 오덕로 35-2
철원	김명선	현대농기구	033	458-0207	458-0207	24029	강원도 철원군 갈말읍 도창로 8
화천	김영섭	종합농기계수리	033	441-5851	441-5851	24122	강원도 화천군 화천읍 영서로 6311-65
양구	최윤채	동양기계 양구대리점	033	482-1008	482-1008	24558	강원도 양구군 남면 황강길 6-57
삼척	김희영	동양농기계	033	573-4438	573-4438	25920	강원도 삼척시 중앙시장길 68-26
삼척	이해숙	근덕농기계 수리센터	033	573-3905	573-3905	25933	강원도 삼척시 근덕면 교가길 21
인제	이효문	춘흥카센터	033	461-1043	461-9691	24655	강원도 인제군 기린면 현리 476-1
인제	안지송	안변철공소	033	462-4254	462-4254	24621	강원 인제군 북면 원통로 102

▶ 충청북도

지역	대표	대리점 상호	지역번호	전화번호	FAX	우편번호	주소
충북총판	김태섭	(주)혜인농기	043	215-5341	215-5342	28153	충청북도 청주시 청원구 내수읍 구성새동네길 69
청주	손용택	동양농기계 청주대리점	043	272-6601	272-6602	28303	충청북도 청주시 흥덕구 원평로10번길 104-7 (원평동)
충주	이성진	진한공업사	043	852-0084	852-0097	27456	충청북도 충주시 신니면 덕고개로 40
충주	전제락	농기계상설할인판매장	043	845-0632	848-0887	27462	충청북도 충주시 주덕읍 신덕로 1292
옥천	이영석	동양농기계 옥천대리점	043	732-4361	733-4362	29061	충청북도 옥천군 이원면 강청리10-16 (대흥3길 27-2)
옥천	김주환	동양농기계 옥천대리점	043	731-2249	733-1241	29041	충청북도 옥천군 옥천읍 매동로 77
영동	조재환	동양농기계	043	742-8901	742-8902	29152	충청북도 영동군 영동읍 학산영동로 1180
진천	최종미	동양기계 진천대리점	043	534-0219	536-0218	27835	충청북도 진천군 진천읍 문화로 534
괴산	정봉훈	농양농업기계	043	832-6330	832-6330	28055	충청북도 괴산군 문광면 읍내로 35-9
음성	이종재	동양물산음성대리점	043	872-4244	872-2113	27717	충청북도 음성군 음성읍 음성로 165
음성	장미선	음성동양기계	043	873-4345	872-4345	27717	충청북도 음성군 음성읍 음성로 5-15
제천	김대현	종합농기계	043	642-5212	642-6833	27140	충청북도 제천시 내토로 69길 7
제천	최병문	제천공업사	043	644-1089	644-1575	27189	충청북도 제천시 내토로 264
보은	배운정	동양농기계 보은대리점	043	544-1084	544-1085	28960	충청북도 보은군 탄부면 보청대로 747-1

▶ 충청남도

지역	대표	대리점 상호	지역번호	전화번호	FAX	우편번호	주소
충남총판	양준서	동양농기부품(주)	041	335-7100	335-7511	32423	충청남도 예산군 충서로 1028
천안	류기철	동양농기계 천안대리점	041	583-0905	583-0902	31027	충청남도 천안시 서북구 입장면 성진로 745
천안	백항기	동양농기계 천안아산대리점	041	574-9888	576-7395	31213	충청남도 천안시 동남구 풍세면 풍세로 474
금산	이성현	동양기계 금산대리점	041	754-2799	754-3799	32753	충청남도 금산군 금산읍 무금로 2164
예산	김경철	동양기계 예산대리점	041	335-8935	335-8936	32426	충청남도 예산군 오가면 충서로 552-82
세종	김경철	동양농기 세종대전대리점	041	866-8935	866-6994	30083	세종특별자치시 금남면 성덕영곡길 16
공주	강광수	대농공업사	041	854-1555	853-2906	32531	충청남도 공주시 우성면 옥성길 497
논산	서평원	동진(주)	041	732-2674	736-4346	32949	충청남도 논산시 중양로 515
부여	유형준	에벤에셀 농기계상사	041	835-9126	835-9127	33124	충청남도 부여군 규암면 계백로 58
부여	정우원	동양기계 ISEKI 부여대리점	041	836-5678	837-5677	33126	충청남도 부여군 규암면 충절로 2045
서천	김경애	동양기계 서천대리점	041	953-0684	953-3354	33654	충청남도 서천군 마서면 장서로 726
서천	윤용태	동양기계 서천군대리점	041	953-7442	953-7443	33642	충청남도 서천군 서천읍 군사리 817-4
보령	임상영	금화주식회사	041	935-2970	934-2105	33493	충청남도 보령시 남포면 보령남로 278
청양	이재후	동양기계	041	943-2953	943-3999	33338	충청남도 청양군 청양읍 칠갑산로 130
홍성	이상재	내포농기계	041	634-7111	634-5992	32213	충청남도 홍성군 구항면 구항길264번길 22
태안	윤택상	대상농기계	041	675-4260	675-2386	32147	충청남도 태안군 태안읍 동백로 401-15
서산	홍성권	동양종합기계	041	665-3444	668-3444	32001	충청남도 서산시 서해로 3532
당진	양광연	당진동양농기판매주식회사	041	362-8811	362-1331	31815	충청남도 당진시 합덕읍 평야6로 353
아산	이현구	동양농기계 아산대리점	041	548-8873	548-8874	31447	충청남도 아산시 염치읍 곡교리길 10번길 35-1

▶ 전라북도

지역	대표	대리점 상호	지역번호	전화번호	FAX	우편번호	주소
전북총판	김재곤	동양농기계 신광기업	063	854-6989	854-1713	54672	전라북도 익산시 목천로 56-22
완주	조병연	유한회사 동양농기상사	063	212-3734	212-3736	54855	전라북도 전주시 덕진구 온고을로 520
군산	정순빈	동양농기 군산대리점	063	452-5920	452-5240	54065	전라북도 군산시 개정면 운회길 12
익산	고일석	동양농기 익산대리점	063	836-5263	835-0022	54520	전라북도 익산시 여산면 가람로 309
남원	박윤기	동양농기구	063	631-5467	625-5467	55744	전라북도 남원시 남문로 193
정읍	임채열	동양농기계상사	063	535-4490	533-2137	56176	전라북도 정읍시 서부산업도로 394
진안	송영규	동양농기 진안대리점	063	433-1655	432-1655	55431	전라북도 진안군 진안읍 진장로 51-17
고창	유복승	동양농기계상사	063	563-2040	563-2059	56438	전라북도 고창군 고창읍 보릿골로 57-8
고창	정정태	동양농기계대리점	063	563-0040	563-7092	56408	전라북도 고창군 상하1길 58
김제	오윤표	두남농기사	063	542-7720	546-5467	54370	전라북도 김제시 월촌공단길 181
임실	박지영	동양농기	063	642-2683	642-3034	55928	전라북도 임실군 임실읍 운수로 40
무주	김상원	신흥공업사	063	323-0140	323-0387	55540	전라북도 무주군 안성면 안성로 232
부안	장홍석	동양기계	063	584-2030	583-4542	56320	전라북도 부안군 부안읍 용암로 190
순창	김철호	동양기계 순창대리점	063	652-0728	653-5700	56042	전라북도 순창군 순창읍 순창8길 50
장수	유충열	장수종합농기계	063	351-0077	351-9077	55623	전라북도 장수군 계남면 장수로 3098

▶ 전라남도

지역	대표	대리점 상호	지역번호	전화번호	FAX	우편번호	주소
전남총판	윤지용	(유)동양농기계 전남총판	061	336-2727	336-8383	58212	전남 나주시 산포면 등수길 135-8
나주	오정애	(주)전국농기계	061	333-9982	333-9983	58273	전남 나주시 예향로 3750
신안	박미자	동양농기계 신안대리점	061	453-1118	453-7776	58532	전라남도 무안군 무안읍 무안로 654
담양	이병문	동양농기계 담양대리점	061	382-3608	381-3608	57364	전라남도 담양군 담양읍 죽향대로 1139
곡성	한상태	입면공업사	061	362-6174	363-4826	57510	전라남도 곡성군 입면 창정길 9
구례	유종열	동양농기계 구례대리점	061	782-9910	782-9012	57634	전라남도 구례군 구례읍 용방로 25
광양	윤철기	동양농기계	061	763-4787	762-5145	57751	전라남도 광양시 광양읍 백운로 13
고흥	김연화	동양농기계 고흥대리점	061	834-7002	834-8011	59511	전라남도 고흥군 과역면 송학큰길 55-5
보성	김재규	(주)동양농기 보성대리점	061	853-3465	852-3408	59464	전라남도 보성군 보성읍 송재로 58
화순	문상식	대농아세아 화순대리점	061	372-8800	373-6677	58140	전라남도 화순군 화순읍 화순읍 덕음로 1014-1
장흥	이종재	동양농기계	061	864-9393	863-1618	59334	전라남도 장흥군 장흥읍 순지남외길 267
신강진	김중우	동양농기계	061	433-5080	433-5081	59241	전라남도 강진군 강진읍 보은로 20-3
해남	박범재	새봄영농조합법인	061	532-8945	532-8959	59032	전라남도 해남군 해남읍 용머리길 14
신영암	이지환	신동양기계 영암대리점	061	471-5240	472-7080	58413	전남 영암군 영암읍 월출로 29-2
함평	최진욱	동양농기계 함평대리점	061	324-2291	324-2292	57158	전라남도 함평군 함평읍 함영로 713-3
무안	나범렬	(유)동양농기계	061	454-7576	454-7574	58517	전라남도 무안군 무안읍 공항로 479
영광	김석기	덕흥농기계	061	352-1773	352-9773	57035	전라남도 영광군 영광읍 옥당로 231
진도	최경길	동양농기계 진도대리점	061	544-9007	544-9008	58928	전라남도 진도군 진도읍 남산2길 24
순천	김주영	동양농기계 영광직영점	061	744-7791	745-7791	58028	전라남도 순천시 야흥고개길 161(야흥동)

▶ 경상북도

지역	대표	대리점 상호	지역번호	전화번호	FAX	우편번호	주소
경북지점	김용욱·이춘선	(주)용성물산	053	588-5053	587-1007	42909	대구광역시 달성군 다사읍 다사로 104
포항	조영철	(주)동양농기	054	262-0532	262-0437	37534	경상북도 포항시 북구 흥해읍 신흥로 827
김천	김영진	(주)선진	054	437-0528	437-0529	39619	경상북도 김천시 남김천대로 3453
경주	손명익	동양농기계 경주대리점	054	772-1697	777-1697	38157	경상북도 경주시 금성로 247번길 8
경주	조정욱	(주)신동양기계	054	761-4504	761-4503	38008	경상북도 경주시 안강읍 안현로 1583-14
안동	신동우	한성티앤아이 안동대리점	054	821-0545	821-0546	36755	경상북도 안동시 길안면 충효로 2254-1
군위	최왕식	동양농기계	054	382-1511	382-1512	39010	경상북도 군위군 군위읍 군청로 316
의성	금상인	동양기계 의성대리점	054	833-8066	833-9066	37340	경상북도 의성군 의성읍 구봉길 43
안계	노영웅	동양기계 의성서부대리점	054	862-3301	861-3301	37372	경상북도 의성군 단북면 도안로 2110
청송	봉필선	한성티앤아이 청송대리점	054	872-8490	872-8491	37455	경상북도 청송군 현동면 청송로 2604
영양	정미숙	동양농기계 영양대리점	054	682-6866	682-6867	36546	경상북도 영양군 입암면 입암로 166
영덕	김수연	동양농기계 영덕대리점	054	734-5577	734-5578	36409	경상북도 영덕군 영해면 예주목은길 52
영천	우종필	동양농기계	054	332-6967	332-9347	38821	경상북도 영천시 대전길 12
경산	안흥섭	동양농기 경산대리점	053	813-1811	816-1811	38490	경상북도 경산시 압량면 건흥1길 6번지
청도	임선정	동양기계 청도대리점	054	373-4448	373-4448	38304	경상북도 청도군 각북면 우산2길 8-8
고령	유상민	동양농기계 고령대리점	054	956-1842	956-1841	40141	경상북도 고령군 고령읍 벽화길 33
성주	임현수	동양농기계 성주대리점	054	931-8474	931-8475	40031	경상북도 성주군 성주읍 주산로 131
칠곡	이동춘	한일농기구	054	974-1146	971-5949	39881	경상북도 칠곡군 왜관읍 석전로 10길 114-1
구미	유재호	동양농기선산대리점	054	482-0051	482-0052	39118	경상북도 구미시 선산읍 선산대로 1419
상주	한승두	(주)한경르푸베	054	534-8611	534-8534	37240	경상북도 상주시 외답 6길 25-12
문경	김용흠	동양기계 문경대리점	054	554-6632	554-6635	36939	경상북도 문경시 영순면 새밭재길 2
예천	권태삼	동양농기계 예천대리점	054	652-0505	654-3877	36826	경상북도 예천군 예천읍 역전길 56-1
영주	윤영식	한성티앤아이	054	638-8548	637-8548	36044	경상북도 영주시 봉현면 신재로 896
영주,봉화	권오상	영주, 봉화대리점	054	638-0851	638-0851	36064	경상북도 영주시 의상로 51(상망동)

▶ 경상남도

지역	대표	대리점 상호	지역번호	전화번호	FAX	우편번호	주소
경남총판	황영현	동양농기 부품총판	055	762-1714~5	762-1713	52836	경상남도 진주시 문산읍 월아산로 1117번길 40
마산	서금선	동양농기 마산대리점	055	271-6789	272-0161	51794	경상남도 마산시 마산합포구 진동면 미더덕로 463
창원	전용탁	대산종합농기계	055	606-2069	292-2069	51123	경상남도 창원시 의창구 대산면 북부로 1
진주	김명열	세경농기계	055	758-9283	758-4558	52843	경상남도 진주시 금곡면 월아산로 73
울산	이태현	동양농기계	055	245-5476	245-2037	44451	울산광역시 울주군 언양읍 남천득길 104
사천	손정호	농기계119	055	853-6666	853-6668	52534	경상남도 사천시 사남면 공단 3로 41
밀양(북)	윤수식	동양농기계 밀양대리점	055	352-1482	352-1483	50432	경상남도 밀양시 추화산성길 30
밀양(남)	김용수	동양기계 밀양대리점	055	802-7661	802-7662	50454	경상남도 밀양시 하남읍 하남로 135
고성	황학주	동양기계 고성통영대리점	055	674-4074	673-4035	52931	경상남도 고성군 고성읍 송학고분로 311번길 6
하동	고민점	하남 종합농기계	055	884-6977	863-6978	52346	경상남도 하동군 진교면 진양로94
거창(동)	변현태	동양농기구	055	942-0335	943-3335	50118	경상남도 거창군 가조면 지산로 1474
거창(서)	김동현	농양농기계	055	942-9690	942-9691	50109	경상남도 거창군 마리면 빼재로 10
합천	김명도	동양농기 합천군대리점	055	931-6578	931-6580	50239	경상남도 합천군 대양면 대야로 657
김해	손태형	동양농기구상사	055	335-2755	335-2758	50924	경상남도 김해시 활천로 5번길 7
창녕(남)	주점근	동양농기 창녕대리점	055	521-4545	521-4567	50348	경상남도 창녕군 영산면 영산도천로 518
창녕	이모형	동양상사(동양농기)	055	533-0060	533-0041	50322	경상남도 창녕군 창녕읍 탐하로 210
산청	김동섭	산청기계	055	973-1173	973-1176	52203	경상남도 산청군 생초면 계남로 3
거제	이서우	동양농기계 거제대리점	055	636-5621	636-5681	53209	경상남도 거제시 연초면 연하해안로 63
함안	강석원	동양기계상사	055	584-2584	584-2585	52031	경상남도 함안군 산인면 송산로 28
함양	백승원	동양농기 함양대리점	055	963-5954	963-5964	50031	경상남도 함양군 함양읍 함양로 1259
의령	성해영	동양기계 의령대리점	055	573-1140	573-1142	52147	경상남도 의령군 의령읍 무전로 2길 69
남해	지희주	남해동양기계대리점	055	863-0092	863-0093	52423	경상남도 남해군 남해읍 남해대로 2759

▶ 제주도

지역	대표	대리점 상호	지역번호	전화번호	FAX	우편번호	주소
제주	김순자	정봉농업기계	064	799-1882	799-1883	63035	제주특별자치도 제주시 애월읍 납읍남로 70
제주	양중화	세림농기계공업사	064	784-7794	784-7793	63352	제주특별자치도 제주시 구좌읍 세화남 3길 4

품질보증서

TYM(주)에서 제작하여 공급되는 모든 제품은 농업기계 관련 제반 법규정에 적합하도록 설계, 제작되었으므로 사용설명서에 명시된 점검 및 정비 주기와 사용 지침에 따라 관리, 사용하시면 본 제품은 항상 최적의 상태와 최고의 성능으로 안전하게 유지될 것을 확신하며, 다음과 같이 보증하여 드립니다.

1. 보증의 범위

귀하가 구입하신 농업 기계를 폐사에서 교부한 사용설명서의 점검 및 정비 주기와 사용 지침에 따라 정상적으로 관리, 사용한 상태에서 농업 기계를 구성하는 각 부품이 아래의 보증기간 이내에 재질이나 제조상의 결함에 의한 고장임이 기술적 분석에 의하여 밝혀진 경우 해당 부품을 폐사비용으로 수리 및 교환하여 드립니다.

2. 보증기간 및 관련부품

보증기간은 농업 기계를 실수요자에게 공급한 날부터 적용되며, 사용기간 또는 사용시간 중 먼저 도래한 것을 보증기간의 만료로 간주 합니다.

(1) 트랙터 (18년 1월1일 이후 판매된 Tier4 엔진 장착트랙터만 해당, 그 외는 (3)항과 동일)

- ① 엔진(연료주변장치 및 전장부, 오일실류는 제외), 동력장치는 구입일로부터 5년 또는 사용시간 1,400시간 이내.
단, 동력전달장치는 (미션 주변 전장부 및 유압 장치[유압클러치], 오일실류는 제외) 단속, 변속, 제동, 차동 및 감속장치를 말한다.
- ② ①항목 이외의 부분은 1년 또는 500시간 이내

(2) 콤바인, 이앙기

- ① 엔진(연료주변장치 및 전장부, 오일실류는 제외), 동력전달장치는 구입일로부터 2년 또는 사용시간 400시간 이내
단, 동력전달장치(미션 주변 전장부 및 유압 장치, 오일실류는 제외)는 단속, 변속, 제동, 차동 및 감속 장치를 말한다.
- ② ①항목 이외의 부분은 1년 또는 200시간 이내

(3) 기타 (야채이식기 등)

- ① 엔진(엔진주변장치 및 전장부, 오일실류는 제외), 동력장치는 구입일로부터 2년 또는 사용시간 1000시간 이내 단, 동력전달장치(미션 주변 전장부 및 유압 장치, 오일실류는 제외)는 단속, 변속, 제동, 차동 및 감속 장치를 말한다.
- ② ①항목 이외 부분은 1년 또는 500시간 이내

3. 보증에서 제외되는 사항

보증기간 이내 일지라도 아래사항에 대해서는 보증하여 드리지 않습니다.

- (1) 정상적인 농업기계 관리를 위한 제반사항 즉, 연료계통 청소, 브레이크 점검 및 조정, 기타 농업기계 주기 점검표에 의해 정기적으로 실시해야 할 점검
- (2) 농업기계 운행에 소요되는 일반 소모품 즉, 필터류, 벨트류, 전구류, 퓨즈 등 차량유지를 위한 정기적인 교환 품목
- (3) 불량 연료 또는 오염된 연료를 사용하여 발생한 고장이나 결함으로 인정되는 경우
- (4) 사용설명서에 명시된 농업기계 운행요령 및 주기점검표 대로 농업기계 관리를 실시하지 않아 발생한 고장이나, 이에 대한 점검 및 정비하지 않았음을 폐사가 입증한 경우
- (5) 사용자의 무리한 운행, 오용, 과실, 과적, 수리지연, 설계목적외 사용, 사고 및 천재지변에 의한 고장 또는 결함이라고 인정되는 경우
- (6) 사용시간계가 고장난 채로 사용하였거나 또는 변조된 것으로 인정되어 정확한 사용시간을 판별할 수 없는 경우
- (7) 일반적인 품질 및 기능상 영향이 없다고 인정되는 관능적인 현상 즉, 가벼운 소음, 진동, 냄새, 외관, 작동감각 등
- (8) 폐사의 사후봉사소(지점 및 정비공장, 대리점)가 아닌 장소에서 제품의 구조, 성능, 기능 등을 개조 또는 변조하여 발생한 고장이나 폐사가 지정한 순정부품 및 유류를 사용하지 않아서 발생한 고장이라고 인정되는 경우
- (9) 보증수리시 해당 부품대외 공임을 제외한 간접비용 즉, 교통, 숙박, 운휴 손실 및 제세공과금 등의 제비용
- (10) 농업 기계의 보관, 관리 부주의에 의한 동파 및 열파, 방전된 고장일 경우

4. 농업 기계 소유자의 의무

부적절한 점검, 정비 및 부품의 사용은 농업기계 각종 구성품의 성능을 저하시키거나 배출가스 정화 장치의 기능을 마비시켜 치명적인 손상을 초래하므로 안전한 사용을 위하여 항상 사용설명서 및 보증서의 내용에 따라 점검 및 정비를 실시하여야 합니다.

5. 보증 수리의 실시

- (1) 본 보증서는 폐사가 판매하는 농업 기계에 한하여 신제품 출고 시 지급되며, 폐사 날인이 있는 것에 한하여 유효합니다.
- (2) 보증수리 실시 장소는 폐사 지점 및 정비공장, 대리점에 한하며 사용 부품은 폐사의 순정부품으로 합니다.
- (3) 고객이 보증수리를 받고자 할 경우에는 해당 농업 기계와 보증서를 상기 (2)항의 보증수리 실시장소에서 정상근무중인 담당자에게 제시하여야 합니다.

6. 기 출고된 농업 기계와 동종의 제품에 대해 제작상 사양 변경에 따른 설계변경 적용 의무가 없습니다.

7. 보증의 계승

보증기간 내에 농업 기계의 매매, 기증 등으로 인하여 소유자가 변경된 경우에는 잔여 보증기간에 한하여 보증을 계승할 수 있으니 해당 농업 기계에 대한 보증서도 필히 인수하여야 합니다.

- ❖ 폐사에서는 위에서 기술한 보증 사항에 대해서 성실하게 처리해 드리겠으며, 만일 불만사항이 발생하는 경우에는 폐사 고객센터(1588-4533)로 연락하여 주시면 성심껏 지원하여 드리겠습니다.

TYM
TRACTORS
TYM (주)

전북 익산시 왕궁면 왕궁 농공단지길 7-40, Tel. (063) 830-2000
고객상담실 1588-4533, www.tym.world



TYM
TRACTORS

실수요자 교육 확인서(회사 회수용)

TVM능기계를 구입하신구하께서진심으로감사드립니다.

본교육확인서는구하께서저희회사제품을사용하시는중 철저한A/S관리를위해컴퓨터에입력하오니구입시점에본확인서중□부분을기록하여주시기바랍니다.

※ 본확인서기록내용이폐사고객관리전산에등록되지않으면A/S등불이익을받을수있습니다.

수요자	성명		생년월일		구입일	
	주소	전화번호: - -			판매처	
		후대폰: - -			기종명(모델명)	
	제품번호		엔진번호		선택사항	
구입 전 사용제품	· 회사명: · 구입년:	· 기종명: · 처리내역: 폐기(), 중고판매()	· 모델명(규격):	· 마력:	조	
교육실시자	소속	지점 대리점 능협	성명	(인)	교육장소	
교육항목	교육내용	확인(✓)	교육항목	교육내용	확인(✓)	
각 부 기 능 조 작 동 요 령 교 육	1. 시동, 운전, 정지요령		안전주의 교 육	1. 기대상하차시주의사항		
	2. 레버 조작요령 및 주의사항			2. 급유 및 정지시 주의사항		
	3. 고장 시 조치 사항			3. 작업시 주의사항		
	4. 작업요령 및 선택사항 부착요령			4. 도로주행시 주의사항		
주 점 검 부 위 점 검 요 령 교 육	1. 사용전/후 및 장기 보관시 주의사항		품질보증 환경교육	5. 각종 주의명판(라벨) 설명		
	2. 정기 점검 및 주유, 급유 항목			6. 각종 커버류 탈부착요령		
	3. 이상 문제 발생 시 점검 사항		1. 품질 보증에 관한 사항			
	4. 전기계통의 점검		2. 환경 보존과 기대 사항 및 폐기에 관한 사항			

위 제품 사용에 대한 교육을 성실히 받았음을 확인합니다.

20 년 월 일

사용자:

(인)

PDI 체크 시트



항목	점검 내용	확인(✓)	항목	점검내용	확인(✓)
엔진	1. 시동 및 정지성		유압 장치	1. 작업기 유압 상승, 하강 작동	
	2. 작동 소리(소음)			2. PTO 작동	
	3. 오일량 및 누유		조향 장치	1. 파워스티어링 작동	
	4. 냉각수 용량		전기 장치	1. 배터리 단자 연결 상태	
	5. 스로틀 레버 및 페달 작동			2. 시동 안전 장치	
	6. 에어컨, 팬벨트 장력			3. 각종 라이트 지시등 작동	
미션	1. 앞차축 오일량 및 누유			4. 독립 PTO 작동 상태	
	2. 미션 오일량 및 누유		5. 작업등 점등 상태		
주행, 조작 장치	1. 전·후진 및 주·부변속 레버류 작동		계기 장치	1. 계기판 작동 점등	
	2. 각 부 조작 레버류 작동			2. 경고음, 경고등 작동	
	3. 주클러치 작동		기타	1. 각 부 볼트, 너트류 체결 상태	
	4. 전, 후 타이어 공기압			2. 각 부 오일 누유 점검	
제동 장치	1. 주차 브레이크 작동			3. 에어컨, 히터 작동	
경고 라벨	1. 각 부 부착위치 상태		부대 공구	1, 책자, 공구, 부품 유무	
보호 필름	1. 보호 필름 제거				

❖ 주의사항

보호 필름을 장시간 제거하지 않으면 필름 제거가 어려울 수 있으며, 미제거로 인한 얼룩이 발생할 수 있습니다.

위제품사용에대한교육을성실히받았음을확인합니다.

20 년 월 일

사용자:

(인)

실수요자 교육 확인서(고객 회수용)

TVM 농기계를 구입하신 후 귀하께 진심으로 감사드립니다.

본 교육 확인서는 귀하께서 저희 회사 제품을 사용하시는 중 철저한 A/S 관리를 위해 컴퓨터에 입력 하오니 구입 시점에 본 확인서 중 □ 부분을 기록하여 주시기 바랍니다.

※ 본 확인서 기록 내용이 폐사 고객 관리 전산에 등록되지 않으면 A/S 등 불이익을 받을 수 있습니다.

수요자	성명			생년월일			구입일		
	주소	전화번호: - -				판매처			
		휴대폰: - -				기종명(모델명)			
	제품번호			엔진번호			선택사항		
구입 전 사용제품	· 회사명: · 구입년:	· 기종명: · 처리내역: 폐기(), 중고판매()	· 모델명(규격):	· 마력:	조				
교육실시자	소속	지점 대리점 농협	성명	(인)		교육장소			
교육항목	교육내용		확인(✓)	교육항목	교육내용		확인(✓)		
각 부 기 능 조 작 동 요 령 교 육	1. 시동, 운전, 정지요령			안전주의 교 육	1. 기대상하차시주의사항				
	2. 레버 조작요령 및 주의사항				2. 급유 및 정지시 주의사항				
	3. 고장 시 조치 사항				3. 작업시 주의사항				
	4. 작업요령 및 선택사항 부착요령				4. 도로주행시 주의사항				
주 점 검 부 위 점 검 요 령 교 육	1. 사용전/후 및 장기 보관시 주의사항			품질보증 환경교육	5. 각종 주의명판(라벨) 설명				
	2. 정기 점검 및 주유, 급유 항목				6. 각종 커버류 탈부착요령				
	3. 이상 문제 발생 시 점검 사항				1. 품질 보증에 관한 사항				
	4. 전기계통의 점검				2. 환경 보존과 기대 사항 및 폐기에 관한 사항				

위 제품 사용에 대한 교육을 성실히 받았음을 확인합니다.

20 년 월 일

사용자:

(인)





출하 증명서

(농업기계 신고서용)

이 농업기계는 당사에서 제작(수입)하여 출하한 것임을 증명하며, 면세유류 구입을 위한 농기계 신고시 이표를 농협에 제 출하시기 바랍니다.(농업용으로 사용할 경우에만함.)

기종명	모델명	형식 년식
사용유종	엔진번호 상용출력 (규격)	제조번호 (기대번호)

년 월 일



조세특례제한법 제106조 및 111조에 의거 면세유류 공급받기 위하여 위와 같이 농기계를 구입하였음을 신고합니다.

신고인
주소:
성명:

년 월 일

(인)

농업협동조합귀하

※ 농기계 판매 대리점명

주소:
상호:
대표자:

(인)

